

# ミリオネアICV250・300

## ●道糸入力の方法

※あらかじめミリオネアICV250にはタナセンサーブライト4号-200mのデータが、300には5号-200mのデータが入力されています。

### ■P1：リールに巻く糸の長さがわかる編

●リールに巻く糸の長さがわかっている時に便利な方法です。※50mから350mまでの長さが入力可能です。

1 道糸をレベルワインドに通してスプールに結んでください。

※スプール面での糸滑り防止のため、必ず糸止めに糸を結んでください。  
※ドラグをしっかり締めてください。

2 スイッチを押してカウンターを表示させてください。

3 表示が [0.0] のときに、スイッチを10秒間押し続けてください。

※3秒で表示が消えますがそのまま押し続けてください。5秒でアラーム設定の画面になりますが、そのまま押し続けてください。

4 初期画面になります。

(P1が点滅します。)  
(ここで一旦スイッチを離してください。)

5 実際に釣りをする時と同じくらいのテンション(500g程度)をかけて道糸を巻きます。

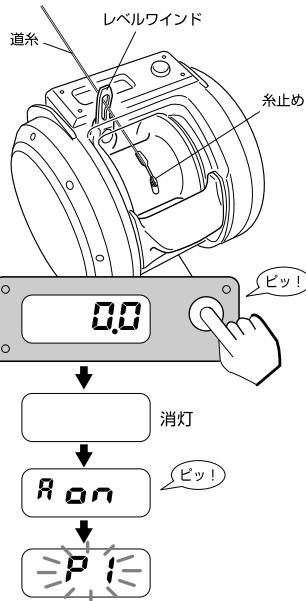

6 糸を巻き取り始めると、[P] のまわりの枠が回転します。

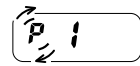

注意 ・糸を全部巻き込まないようにしてください。巻き込みますとカウンター誤差の原因にもなります。

7 巻き終わったらスイッチを2秒以上表示が [200] になるまで押し続けてください。  
(200は初期値です。)

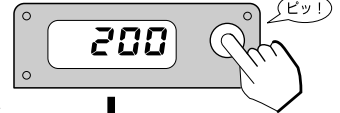

8 スイッチを設定したい長さになるまでくり返し押しして道糸の長さをセットします。  
(図は、300m入力した場合です。)  
スイッチを押すと10m単位で350まで数値が上がり、350を越えると50からはじまります。

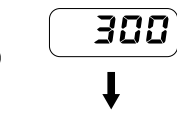

9 設定した長が表示されたら、スイッチを2秒以上押し続けてください。  
(アラーム音が鳴り、表示が [0.0] になれば完了です。)



※ [Err] になった場合は、再度入力又は、引出し入力 (P3) をしてください。

### ■P2：下巻き入力 ●ただし長さのわかる道糸が100m以上必要です。

1 下巻き糸をレベルワインドに通してスプールに結んでください。

※スプール面での糸滑り防止のため、必ず糸止めピンに糸を結んでください。  
※ドラグをしっかり締めてください。

2 下巻用糸を巻きます。

3 上糸をしっかり結びます。

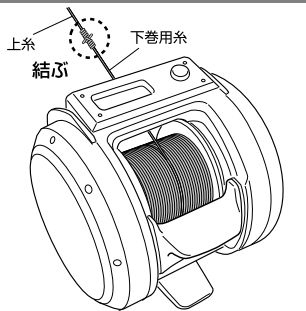

4 スイッチを押してカウンターを表示させ、表示が [0.0] のときに、スイッチを10秒間押し続けてください。

※3秒で表示が消えますがそのまま押し続けてください。5秒でアラーム設定画面になりますが、そのまま押し続けると道糸設定画面になり [P1] が点滅します。  
(ここで一旦スイッチを離してください。)

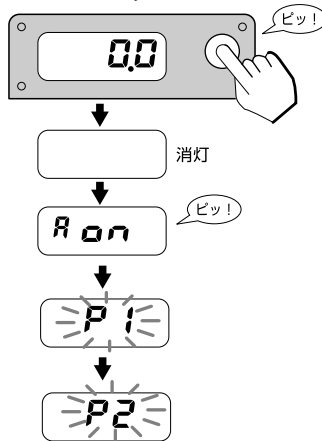

5 スイッチを1回押して [P2] (下巻き入力画面) にしてください。

[P2] が点滅します。  
(上糸が100mの場合は [7] へ)

6 テンション(500g程度)をかけて残り100mになるまで道糸を巻いてください。  
糸を巻き取り始めると、[P] のまわりの枠が回転します。

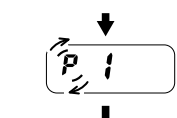

7 スイッチを2秒以上押し続けてください。  
( [50] になります。)

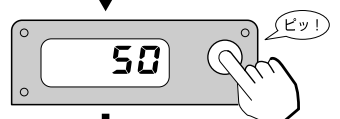

8 テンションをかけて糸色に注意しながら50m道糸を巻いてください。  
糸を巻くと表示は、[P2] になります。

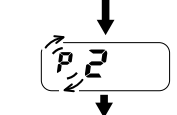

9 スイッチを2秒以上押し続けてください。  
(上の数字が [100] になります。)

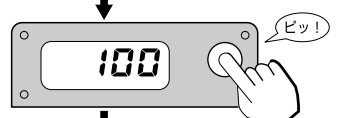

10 テンションをかけて糸色に注意しながら残り50m道糸を巻いてください。  
糸を巻くと表示は、[P2] になります。

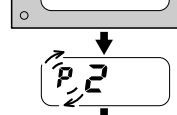

11 スイッチを2秒以上押しして表示が [0.0] になります。

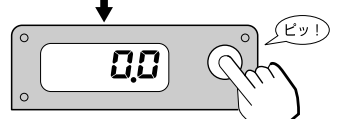

※ [Err] になった場合は、再度入力又は、引出し入力 (P3) をしてください。



注意 ・糸を全部巻き込まないようにしてください。巻き込みますとカウンター誤差の原因にもなります。  
・ミリオネアICV250にはPE1号未満の道糸は入力することができません。  
・ミリオネアICV300にはPE2号未満の道糸は入力することができません。

### ■P3：引出し入力 ●道糸を巻き終った状態から再入力するための方法です。ただし長さのわかる道糸が100m以上必要です。

1 スイッチを押してカウンターを表示させ、表示が [0.0] のときに、スイッチを10秒間押し続けてください。

※3秒で表示が消えますがそのまま押し続けてください。5秒でアラーム設定画面になりますが、そのまま押し続けると道糸設定画面になり [P1] が点滅します。  
(ここで一旦スイッチを離してください。)

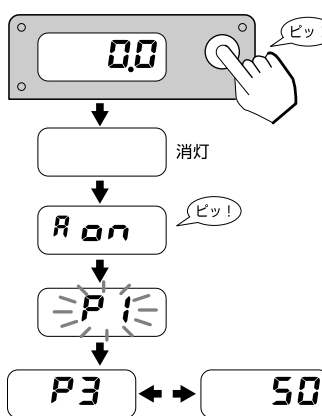

2 スイッチを2回押して、引出し入力画面にしてください。

[P3] と [50] が順番に点滅し、引出し入力画面になります。

3 糸のマークに注意しながら、50m引出します。糸を出すと、[P3] 表示になり、Pのまわりの枠が回転します。

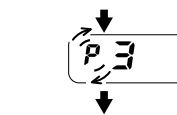

4 スイッチを2秒以上押し続けてください。  
[P3] と [100] が順番に点滅します。

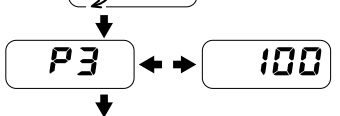

5 糸のマークに注意しながら、さらに50m引出してください。糸を出すと、[P3] 表示になり、Pのまわりの枠が回転します。

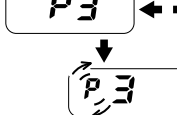

6 スイッチを2秒以上押しして表示が [100] になります。



7 引き出した糸を100m巻き取り完了です。

※ [Err] になった場合は、再度入力をしてください。  
スイッチを押せば、[0.0] に戻ります。