



**LEOBRITZ**  
**200J-L**

---

使用説明書

# 目錄

安全注意事項	1~7
關於電源	8,9
電源的連接方法	8
關於電源	9
關於蓄電池檢查顯示	9
保養方法	10,11
關於捲線器的保養	10
保養方法	10
電源線操作注意事項	11
電源線的保養方法	11
其他保養注意事項	11
各部分的名稱與功能	12,13
開關的名稱與作用	14,15
母線入線方法	16~25
TANA SENSOR BRIGHT篇	16,17
知道捲繞到捲線器的魚線長度篇	18~20
下捲入線	21~23
拉出入線	24,25
功能設定操作	26~38
1. 模式畫面的使用方法	26,27
便利功能的設定方法	
2. 開始釣魚前	28
水面歸零設定	
母線斷線時	
3. 可選船舷自動停止	29
可選船舷自動停止	
4. 微捲速度設定方法	30
微捲	
微捲速度設定方法	
5. 微停設定方法	31
微停	
微停設定方法	
6. 餌料計時器	32
餌料計時器	
7. 計時器上捲	33,34
計時器上捲	
8. 顯示補償	35,36
顯示補償	

9. 其他便利功能	37
各種警示音	
警示音ON、OFF選擇	
計數器指示燈	
斷路器動作顯示	
10. 搖柄把手的拆卸方法	38
規格一覽	39
捲線器規格一覽	
計數器部規格	
展開圖	40,41
認為是否故障之前	42

## 魚線入線方法一覽

本捲線器可按照下述方法進行入線



P0	指定輸入 16,17	只輸入本公司TANA SENSOR BRIGHT捲繞數 據的簡單輸入。
P1	線長入線 18~20	知道捲線總長時便利的方 法。
P2	下捲入線 21~23	放入下捲時的入線方法。 但是，知道長度的母線需 要100m以上。
P3	拉出入線 24,25	在母線捲繞完畢的狀態 下拉出魚線並重新入線 的方法。但是，知道長 度的母線需要100m以 上。

衷心感謝您此次選購LEOBRITZ 200J-L。本款電動捲線器搭載了眾多便於船釣的功能，請在使用前仔細閱讀本使用說明書，以便正確地加以使用。同時，請將本使用說明書與本款捲線器同樣妥善保管。

# 安全注意事項

本內容記載在使用電動捲線器之際需要注意的重要內容。使用前請務必閱讀。

## ●關於符號

-  本符號表示“不得為之”的意思。  
在本符號裡面及附近標注具體的禁止內容。
-  本符號表示“應該注意”的意思。  
在本符號裡面及附近標注具體的注意內容。
-  本符號表示“必須為之”的意思。  
在本符號裡面標注具體的指示內容。

## 警告

本內容記載如果忽視記載事項而操作錯誤的話，則可能導致危及性命、重傷的內容。

- 請注意避免手指被夾在將魚線平行捲入線杯的線規與本體之間。否則可能導致受傷。



- 在送線（馬達運轉）中如果將離合器設定為ON，魚線會被捲進去。此時，請注意避免手指被夾住。否則可能導致受傷。



- 孩童使用時，為了避免手指被夾在旋轉部或間隙中，請陪同的家長充分加以注意。



- 使用蓄電池、船上電源等時，請使用規定電壓的電源。如果使用規定以外的電壓時，可能導致電動捲線器異常發熱，造成手部燙傷，IC發生故障。請不要接在家用（交流）電源上。否則可能使電路短路，引發冒煙、起火。

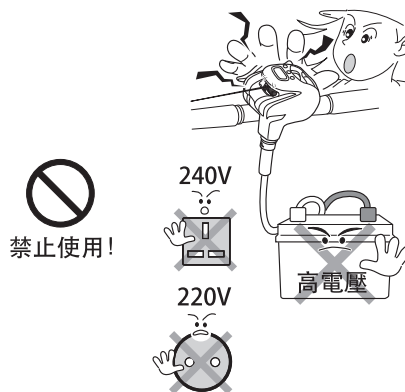

- 請不要在幼兒觸及得到的地方擺放、使用。



# 安全注意事項

## 警告

本內容記載如果忽視記載事項而操作錯誤的話，則可能導致危及性命、重傷的內容。

- 使用電動捲線器會產生微弱的電波，有時會造成助聽器、心律調整器等醫療器材動作出現失誤等影響。尤其是心律調整器使用者在使用電動捲線器時，有時會引起心悸、目眩，因此在使用本產品前，請務必向各醫療電器廠商或者經銷商確認電波引起的影響。



注意使用!



- 請不要用線束等將電動捲線器固定在身體上。否則釣到大魚時可能被拖入海水中等而危及性命。



禁止使用!



## 注意

本內容記載如果忽視記載事項而操作錯誤的話，則可能導致受傷或者財物損失的內容。

- 驅動時，請不要觸摸驅動部分。否則可能導致受傷。



禁止觸碰

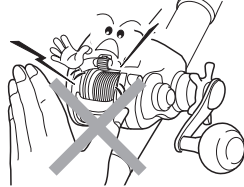

- 當液晶顯示器中出現水滴時，有時會發生IC故障而造成動作異常，如馬達一直轉動等。若有此情形，請立即停止使用並送修。



禁止使用!



- 釣魚中因某種異常使馬達一直連轉時，請注意避免手指被夾入，並立即拔掉電源。

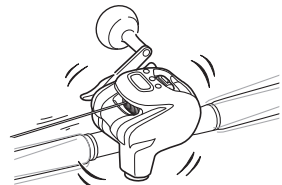

拔掉

拔掉



拔掉電源!

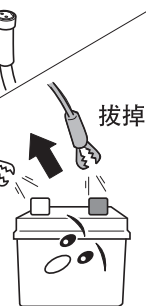

# 安全注意事項

## ⚠ 注意

本內容記載如果忽視記載事項而操作錯誤的話，則可能導致受傷或者財物損失的內容。

- 設定剎車力時，請務必先將電動自動上捲功能設為OFF。否則用手拉魚線設定等情形時，魚線可能割傷手指。



切斷電源!

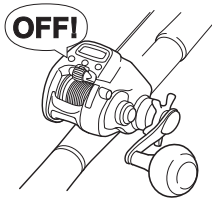

- 魚線暴衝出線時，或者捲繞魚線時，請不要抓住魚線。否則魚線可能會割傷手指。



注意觸碰!

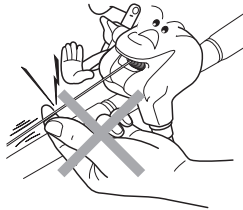

- 在室內捲繞魚線時，請使用高速捲繞。如果在使用低速、高張力的情況下長時間捲繞魚線，可能導致馬達異常發熱，冒煙。此外，還會導致電動上捲性能降低。



注意使用!

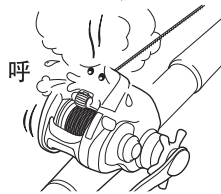

- 在船上重新連接電源線時，連接部位會沾附海水等的水分，請用乾布擦拭乾淨後再連接。如果未擦拭直接連接的話，可能引起短路，導致觸電、冒煙、起火。



注意使用!



- 保養時，請先停止驅動，拔掉電源後再進行保養。否則不小心啟動的話，可能導致受傷。

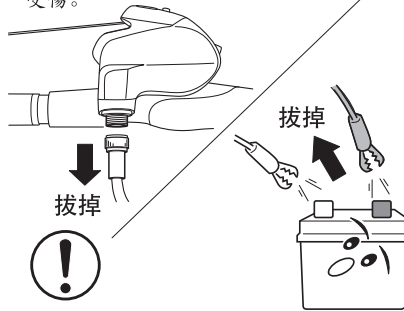

- 有時會因為使用狀況、保管狀況造成電源線斷裂、短路等故障，導致冒煙、起火。請務必遵守“電源線使用注意事項”、“電源線的保養方法”、“其他保養注意事項”。保養電源線時，請先拔掉電源。舊的電源線可能導致斷裂、短路等故障，因此為了維持捲線器的性能，建議兩年更換一次。

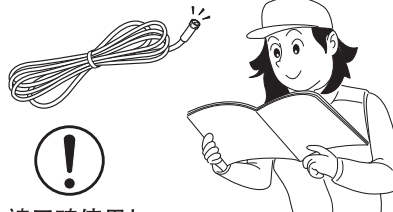

請正確使用!

# 安全注意事項

## ⚠ 注意

本內容記載如果忽視記載事項而操作錯誤的話，則可能導致受傷或者財物損失的內容。

- 勾到水中障礙物時，不要揮動魚竿，請用手抓住魚線並切斷魚線。（請務必用手套、毛巾保護手。）使用粗的子線時，判斷無法用手切斷魚線時，請與船長商量安全處理方法。



注意受傷!



- 連接電源前，請務必充分鬆開阻力輪後再連接。  
IC發生故障時，馬達產生一直轉動的情況，可能捲進仕掛，造成魚竿損壞。



按照使用  
要求實施!

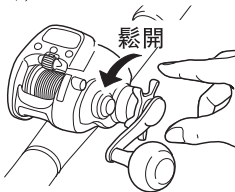

- 請不要將捲線器用於釣魚以外的目的。



禁止用於  
其他目的!

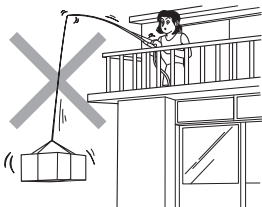

- 當油漆、鍍層等的表層或者素材表面剝落時，請不要接觸該部分。否則可能導致受傷。



禁止觸碰!



- 出現燒焦味時或漏電等異常情形時，請立即停止驅動，並拔掉電源。否則可能導致發熱、起火、觸電等。

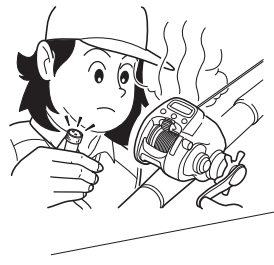

拔掉



拔掉電源!

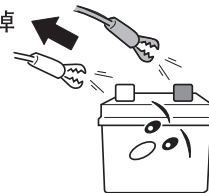

- 在捲線器的旋轉部塗有潤滑脂、油，請注意不要弄髒衣服。



注意使用!



- 請不要將鋼絲線作為主線使用。否則會導致線杯腐蝕，破損。



禁止使用!

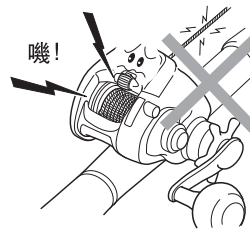

# 安全注意事項

## ⚠ 注意

本內容記載如果忽視記載事項而操作錯誤的話，則可能導致受傷或者財物損失的內容。

- 當仕掛與其他釣魚者的仕掛纏繞在一起時或勾到水中障礙物時，請不要強行捲繞。否則可能損壞魚竿或其他零件。



- 請不要進行分解與改造等。否則可能導致捲線器性能發生問題，或者發生故障。



禁止改造!



- 請不要改造電源線。否則可能引起短路等故障，造成冒煙、起火。



禁止改造!

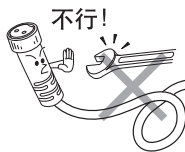

- 掉落等衝擊會導致破損或者內部電子零部件損傷、裂紋引起浸水、造成電路板短路，從而引發功能故障。請注意不要強力撞擊、重壓。（有時即使外觀上看不出異常也會有故障發生。）



注意使用!

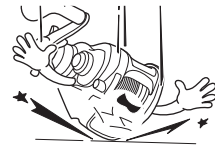

- 使用中若顯示器的顯示出現偏差或者主線斷裂，電源脫落，有大的張力變動時，請重新設定計數器的顯示。如果沒有重新設定直接再次使用，捲進後可能損壞魚竿及其他東西。如果忘記重設水面上仕掛的位置，也會引發同樣的問題。



實施操作!

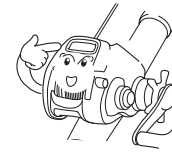

# 安全注意事項

## 使用上的注意事項

本內容記載在使用電動捲線器時特別需要注意的事項。使用前請務必閱讀。

### ⚠ 請注意

- 請不要踩在捲線器上或者在其上放置東西。

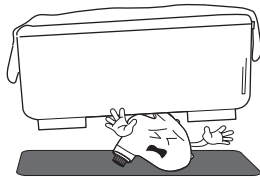

- 請不要放在發熱器具的旁邊。否則樹脂溶化變形可能導致老化或者故障。

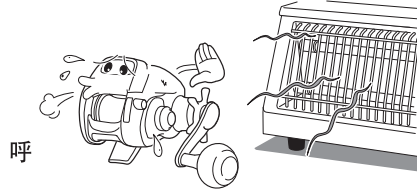

- 請不要將棒及金屬物等插入線杯與框架的間隙、本體其他部位的間隙。否則可能導致故障。

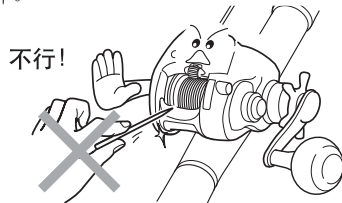

- 長時間存放捲線器時，請完全去除水分，避開直射陽光，儘量保存在通風良好的地方。此外，請在鬆開阻力輪後保存。

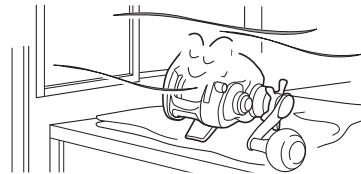

- 拔掉電源時，請先停止驅動。否則可能導致故障。

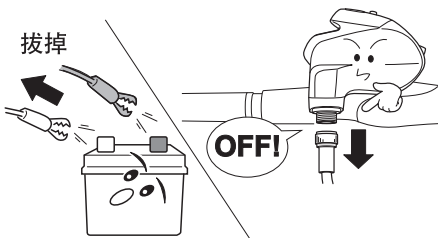

- 如果在主線被含有鹽分的海水弄濕的狀態下保管，線杯可能會腐蝕。請用自來水沖洗繞線部位，仔細沖掉海水後，在通風良好、陽光直射不到的地方乾燥後保管。



- 出門釣魚前，請檢查捲線器（動作檢查）。這是為了避免因故障而對釣魚造成影響。

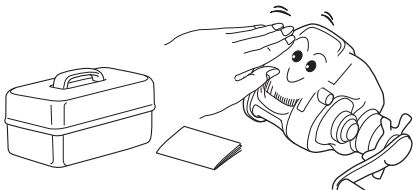

- 請不要將捲線器裝進塑膠袋、餌料盒等中保管。否則可能導致銹蝕、故障。

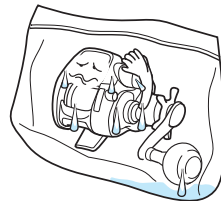



# 安全注意事項

## ⚠ 請注意

- 使用洗滌劑清洗電動捲線器時，請將中性洗滌劑進行稀釋後使用。請不要使用鹼系洗滌劑、酸性洗滌劑及酒精類洗滌劑。否則樹脂老化可能導致故障。



- 捲線時請注意避免布等被捲入。此外，也請注意避免因爆線（俗稱：炒米粉）等原因捲入鬆弛的魚線。

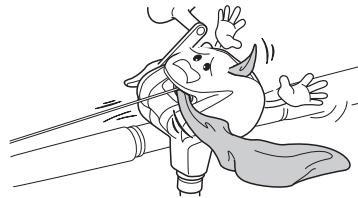

- 不使用捲線器時，請拔掉電源和電源線。

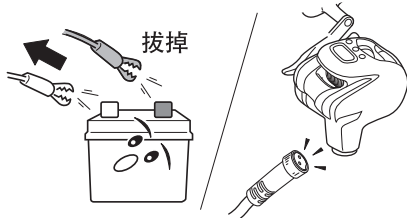

- 請不要在強力捲繞含有水分的魚線狀態下保存捲線器。否則保管時，魚線乾燥後會收縮，造成線杯損壞。尤其是PE專用機種，請勿纏繞尼龍線、碳氟合成線等。

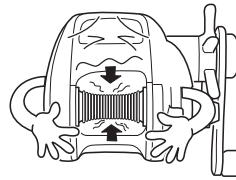

- 請不要靠近磁鐵等有磁性的物品。否則可能導致誤動作、故障。



- 將裝有捲線器的魚竿插進船舷的孔中時，請確認捲線器不會直接觸碰到船舷。如果會觸碰到船舷，請不要插進孔中。否則可能損壞捲線器。

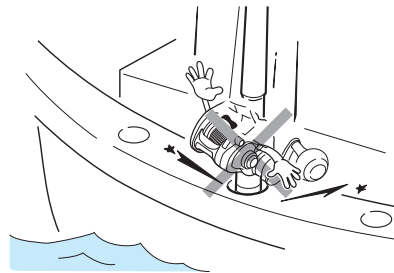

- 收納振出竿時，請不要在裝著捲線器的情況下用魚竿末端“咚咚”地使勁敲擊地面等。否則可能導致捲線器破損。



### ◆關於計數器部

- ① 使用偏光眼鏡
- ② 隆冬（計數器的表面溫度 $-10^{\circ}\text{C}$ 以下）及盛夏（計數器的表面溫度 $60^{\circ}\text{C}$ 以上）  
※在上述情形下，因為液晶的特性，可能出現文字模糊的情況。敬請諒解。
- ③ 早晨及傍晚等可能因陽光的入射角度而導致液晶顯示出現光影，並非異常。

## 關於電源

### ●電源的連接方法

1. 首先，請將電源線夾（2個）與電源連接起來。  
紅色護套的電源線夾為正極（+），黑色護套的為負極（-）。
2. 接著，請將附屬電源線的连接器與捲線器本體連接起來。

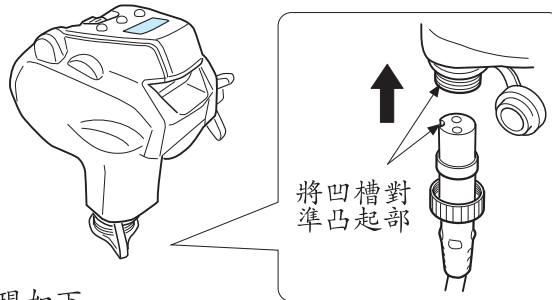
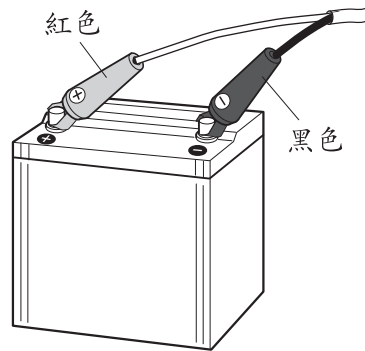

※ 正確進行以上步驟後，將出現如下圖所示的顯示變化，並設定成功。

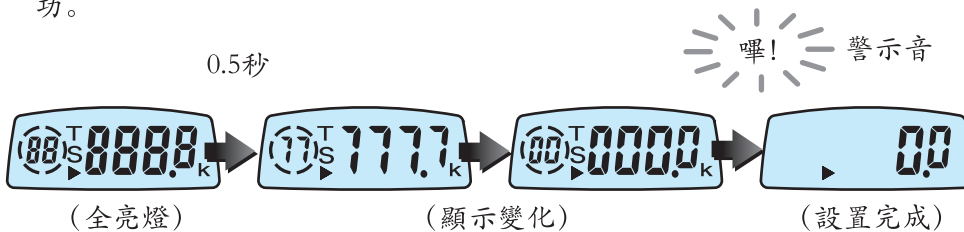

  
注意

· 一旦連接電源後，記憶體備份（計數器資訊的保存）功能將啟動（最低15分鐘），之後再次連接電源時，可能會有沒出現上述顯示變化的情況下完成設定，並非異常。

## 關於電源

### ●關於電源

本捲線器為直流 (DC) 12V 的電動捲線器。不可使用指定外的電源 (如家用交流 (AC) 100V、船上裝備的直流24V等)。

此外，船上電源因發電機及配線的關係容易出現電壓不穩定的情況，會導致捲線器保護電路功能啟動，造成停止旋轉或斷續旋轉的問題。為了充分發揮捲線器的性能，請使用電動捲線器專用蓄電池。

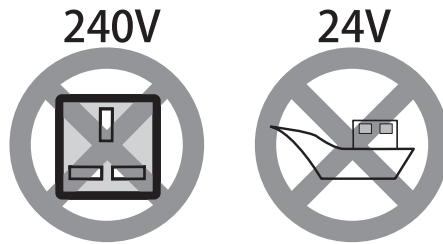

注意

- 出發前請仔細檢查。
- 1. 蓄電池如果長時間閒置，可能會有自然放電 (剩餘電量低) 的情形。釣魚前，請務必充電。
- 2. 船上的電源可能因電壓、連接端子的形狀等而無法使用。請事前進行確認。
- 捲線器可能因端子的銹蝕等而出現無法正常運轉的情況。使用時，請將銹蝕等清除掉。

### ●關於蓄電池檢查顯示

通電時 (上捲中或者上捲停止時)，如果電源電壓降到DC9.9V以下，Lo 標記將閃爍顯示。

如果該顯示在馬達旋轉處於停止狀態時閃爍，可能是因為蓄電池剩餘電量減少所引起的電壓低。此時，請更換已充好電的蓄電池。

(使用船上電源時，請檢查電源的電壓和端子。)

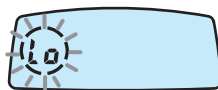

# 保養方法

## ●關於捲線器的保養

本捲線器為可水洗的“可水洗電動捲線器”。釣魚結束後，請將污漬等沖洗乾淨。

## ●保養方法

1. 用柔軟海綿等擦洗捲線器本體，去除污漬。

※污漬嚴重時使用的洗滌劑，請只使用中性洗滌劑，稍加稀釋即可。  
建議使用洗滌劑：捲線器用洗滌劑 爽快釣行捲線器洗滌劑（商品編碼：04920379）

※使用量標準：1L水比1.5ml洗滌劑  
請勿使用液體（藥用）肥皂等肥皂類及弱鹼性等非中性洗滌劑。否則可能導致故障。

2. 請用水將洗滌劑和污漬徹底沖洗乾淨。線杯部分也請用水將鹽分徹底沖洗乾淨。

使用熱水器時，請將溫度設定在30℃以下。

3. 請充分去除水分並將其晾乾。

※保管時，請將阻力輪鬆開。

※搖柄把手內部容易積水，因此要特別注意去除水分。

4. 請進行注油。

(1) 沒有注入口。請卸下線杯調節撥盤，進行注油。如果注入量過多，油可能流出，請加以注意。

※請絕對不要用非CRBB機油噴霧進行注油。否則將無法發揮出捲線器的性能。

專用注油器請向釣具店訂購。

零部件代碼：199695

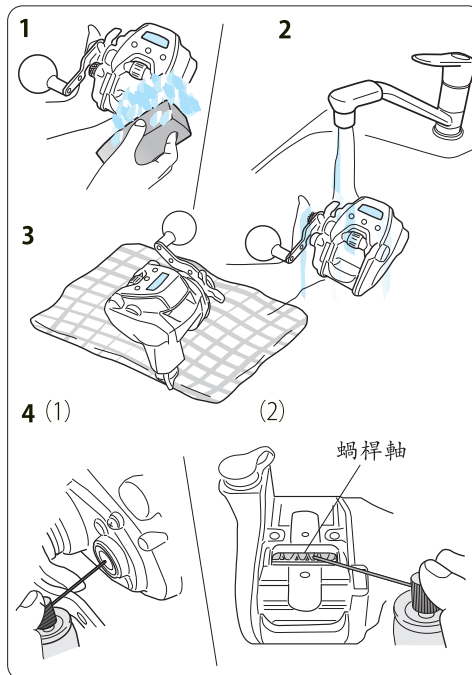

(2) 向蝸桿軸部進行注油，只需「噗」地按一下即可。

※推薦潤滑脂：純正捲線器保護潤滑脂（商品代碼：04980020）

專用注油器請向釣具店訂購。

## ⚠注意

- 請絕對不要用海水清洗或放入水中清洗。
- 請絕對不要使用揮發油、稀釋劑等有機溶劑。
- 請絕對不要使用研磨粉、鬃毛刷、鋼絲刷等，否則會損傷捲線器本體。
- 注油後的油可能倒噴出來，請不要向內窺視。
- 請絕對不要向排水孔內注油。
- 請不要讓帶有磁性物品靠近捲線器本體。

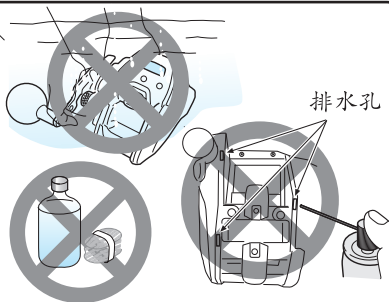

## 保養方法

### ● 電源線操作注意事項

為了避免因電源線斷線等引發的故障，請務必遵守。

請使用附屬的專用電源線。

※請不要改造電源線。否則會引發意想不到的故障。請好好維護電源線。

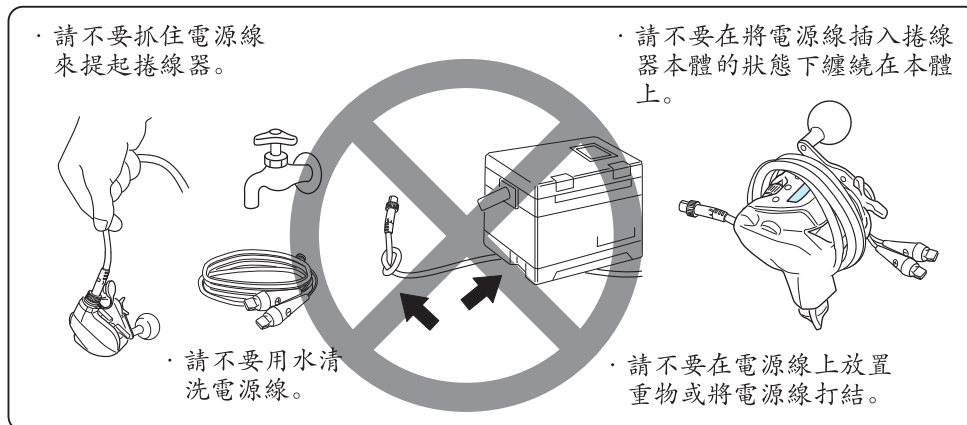

### ● 電源線的保養方法

- 使用後，請用浸泡過自來水或溫水的軟布擦拭外表部分的污漬並使其充分乾燥。
- 特別是鱷口夾，請卸下護套，使其完全乾燥。
- 乾燥後，請對連接器部位進行注油。
- 請將捲線器的電源線從本體拔下後妥善保管。

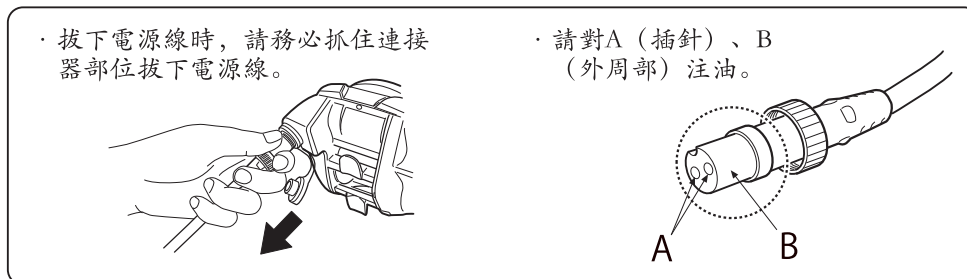

### ● 其他保養注意事項

- 由於本捲線器內裝有電路、馬達等精密零件，客戶要自行分解組裝是極為困難的。因此請勿自行分解組裝。
- 為了保護連接器部位，不使用捲線器時，請用連接器防護蓋將其蓋好。
- 由於舊的電源線會導致斷線、短路等故障，因此為了維持捲線器的性能，建議每2年更換一次。

## 各部分的名稱與功能

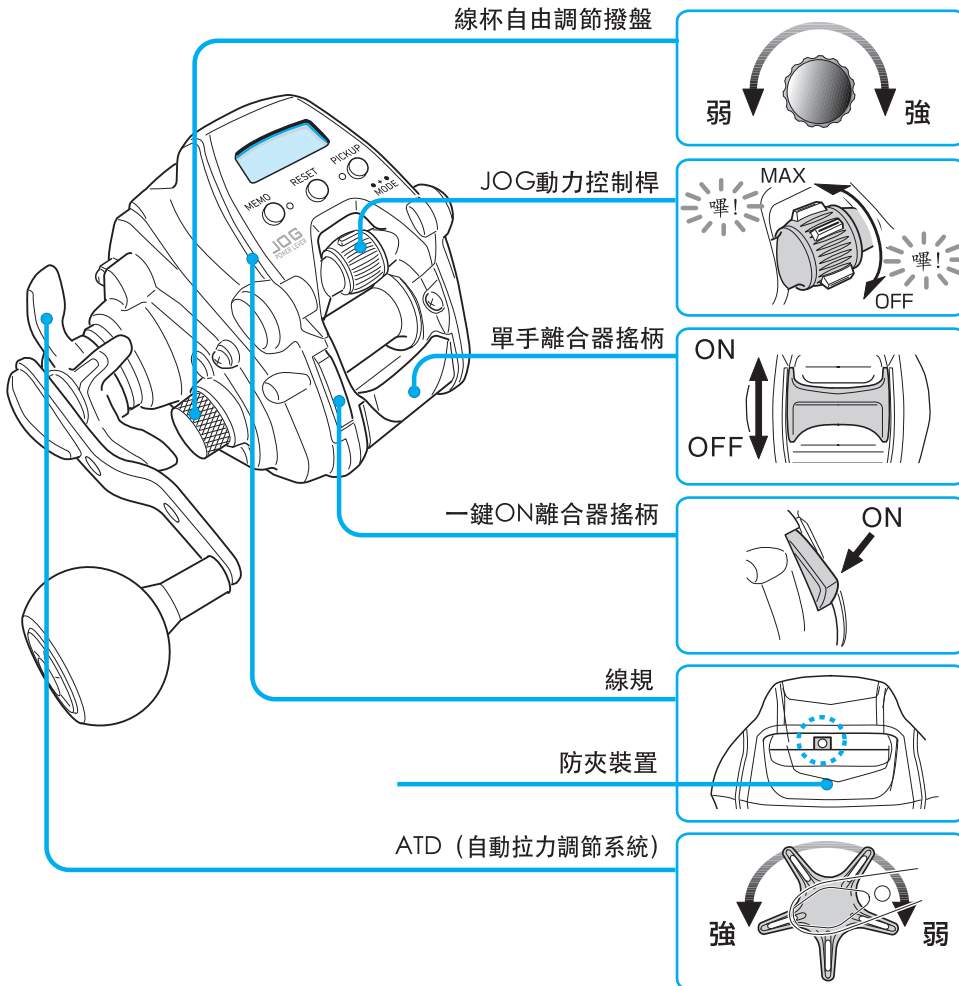

### 附屬品

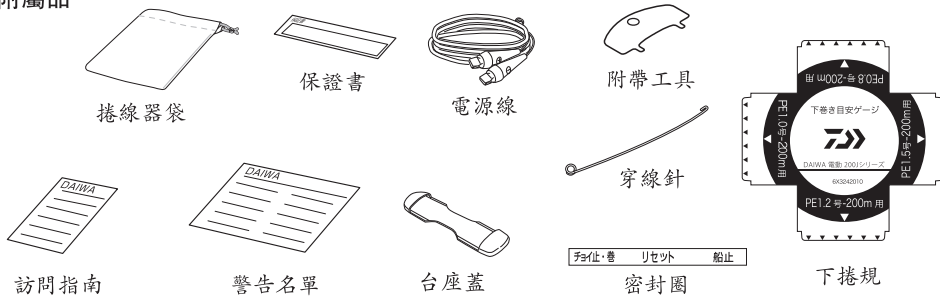

## 各部分的名稱與功能

### ● JOG動力控制桿

- 透過控制桿操作，上捲動力（動力/速度）可以在ON/OFF~MAX之間自由變速。
- 將控制桿扳向前方（左圖MAX側），即可提升動力（速度）。（上捲速度增大）  
將控制桿返回原位（左圖OFF側），即可降低動力（速度）。（上捲速度減小）
- 開始上捲時，動力控制桿不在OFF位置時，請將控制桿先返回到OFF位置（在OFF位置上警示音鳴響）後，再將控制桿扳向前方，開始上捲。
- 在船舷停止位置附近，為安全起見，有時動力控制桿操作會無效。
- 上捲負荷的波動等可能使JOG動力控制桿的設定顯示上下波動，但這不是異常。

### ● ATD（自動拉力調節系統）

#### ※附阻力輪旋鈕按鍵

- 透過調節星形阻力輪旋鈕的鬆緊程度，用於應對魚的劇烈拉引，阻止線杯空轉而斷線的設計機構。
1. 請將捲線器裝在魚竿上，透過魚竿的導環調節魚線。
  2. 離合器在ON的狀態下，一邊用手拉出魚線，一邊調節阻力輪旋鈕的鬆緊程度。通常，調節到在魚線（子線）快要斷線前讓線杯空轉。

### ● 一鍵ON離合器搖柄

- 當離合器OFF時，如果按下搖柄，離合器將ON。
- 可用握住魚竿的手快速使離合器ON。

### ● 線杯自由調節撥盤

- 這是防止爆線（魚線鬆弛導致打捲）的制動系統。請根據船的搖晃、仕掛的重量等，調節緊固程度。

### ● 線規

- 將魚線穿過導環。魚線可平行捲繞到線杯上。
- ※根據捲繞魚線時的條件，有時會出現魚線捲繞在線杯的狀態略微偏向一邊。

### ● 單手離合器搖柄

- 只需用拇指輕輕下壓，離合器即斷開。
- ◆ON時→轉動搖柄，魚線捲回。  
◆OFF時→線杯處於自由狀態。  
只要朝正轉方向轉動搖柄，離合器就ON。

### ● 附屬品

- 電源線·訪問指南·警告名單·密封圈
- 附帶工具·捲線器袋·保證書·下捲規
- 穿線針  
將魚線穿到線規上時使用。（穿線針被作為附件，與捲線器袋一起裝在了塑料袋中。）
- 台座蓋  
請用於防止損傷捲線器和魚竿、以及防止與捲線器座的配合晃動。

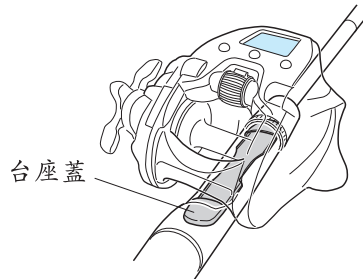

### ⚠ 注意

- ※裝上台座蓋後，有的魚竿會造成裝不上捲線器。
- ※對於安裝部旋轉的魚竿，台座蓋有時會破損。
- ※如果過分擰緊捲線器座，台座蓋可能變形，接觸捲線器，線杯會不易處於自由狀態（仕掛落下）。

## 開關的名稱與作用

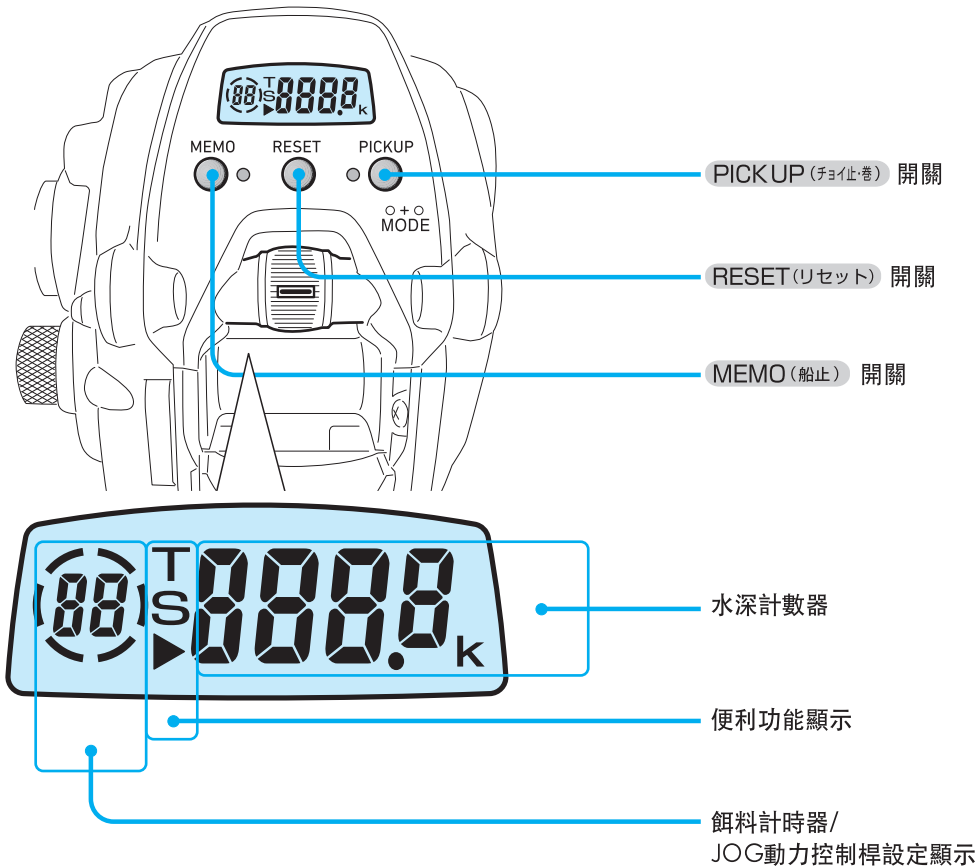

### ●RESET (リセット)

- 按下 **RESET (リセット)** 開關，上方的計數器（水深計數器）變為 **0.0** m。  
此外，餌料計時器將被重置。
- ※ 在開始釣魚之前，請務必先按一次 **RESET (リセット)** 開關。以按下開關的點為基準，設定船舷自動停止位置。  
（在畫面將出現 **S**（船止）的顯示。）
- 船舷自動停止的初始設定為 **2.0** m。P.28「水面歸零設定」
- 除魚線斷線的數據修正外，請勿長按 **RESET (リセット)** 開關，否則會導致計數器發生誤差。

### ●MEMO (船止)

- 按住 **MEMO (船止)** 開關 2秒鐘，船舷停止位置將被設定。（參見P.29）  
按下這個開關，將重新啟動餌料計時器。



## 開關的名稱與作用

### ●PICKUP(チョイ止・チョイ巻き)

在模式設定，可選擇微停・微捲其中之一。

- ・微捲
- ・在按住 PICKUP(チョイ止) 開關期間，可電動上捲，因此消除魚線鬆弛時或者引誘魚兒時等很便利。
- ・也可打開模式，在0~Hi的範圍內改變上捲速度。
- ※將上捲速度設為0時，按下開關也不會上捲。
- ※從相距船舷停止位置+3m開始，出於安全考慮，按下開關也不會動作。

- ・微停
- ・進行電動上捲時，可僅在按住 PICKUP(チョイ止) 開關期間停止電動上捲。

### ●MODE(モード)

- 同時按住 MEMO(船止) 開關 與 PICKUP(チョイ止) 開關 2秒鐘，將進入各種便利功能的「設定畫面」。
- ・只要設定一次，下次釣魚也可繼續使用該設定。
  - ・數值以及功能的ON/OFF設定全部用JOG動力控制桿進行。
  - ・數值輸入結束後，按下 MODE(モード) 開關，在進入下一模式的階段即完成設定。
  - ・每按一次 MODE(モード) 開關，畫面就「慢進」一幀。
  - ・持續按住 MODE(モード) 開關，畫面就「快進」，返回「水深」畫面。

### ●模式設定功能顯示

- ・顯示便利功能的設定畫面。
- ・設定後動作的功能將亮燈顯示（閃爍）。

**S** 亮燈→ RESET(リセット) 開關，將亮燈。(船止) 燈。(如果沒有進行水面歸零設定，將在船舷前方5m處停止。)

**▶** 亮燈→可在按住 PICKUP(チョイ止) 開關(チョイ巻) 期間以電動上捲。

**T** 亮燈→餌料計時器上捲動作。(タイマー)

**Lo** 閃爍→電源電壓低時閃爍。按下 MODE(モード) 開關 也不顯示。)

### ●水深計數器

- ・顯示距離上（海面）的水深。

### ●餌料計時器

- ・電機停止旋轉時，顯示仕掛投入時間（餌料計時器）。
- ・JOG動力控制桿操作中，顯示動力控制桿設定狀態。（1~Hi）

## 母線入線方法 「TANA SENSOR BRIGHT篇」 PO 指定輸入

指定輸入是指捲繞本公司司TANA SENSOR BRIGHT或者尼龍魚線時，只需從下一頁記載的線種、號數、捲線量中選擇設定，即可輸入數據的便利方法。  
(以捲繞TANA SENSOR BRIGHT 3號200m入線為例進行說明。)

### ⚠️ 小心燙傷!

· 母線入線時，馬達過熱，框架非常燙，請不要用手直接觸碰框架。請用濕毛巾等墊在框架上進行入線。

#### 1. 請將母線穿到線規上並繫到線杯上。

- ※使用附屬的穿線針（參看P.12）可輕鬆穿線。
- ※為了防止魚線在線杯面打滑，請務必將魚線繫在線扣上。
- ※請緊固阻力輪旋鈕。

#### 2. 將JOG動力控制桿扳回OFF。

#### 3. 請將捲線器通電，將JOG動力控制桿扳到MAX的位置，捲繞母線到最後。

- ※連接方法請參看P.8「電源的連接方法」。
- ※請以約1kg的張力捲繞母線。

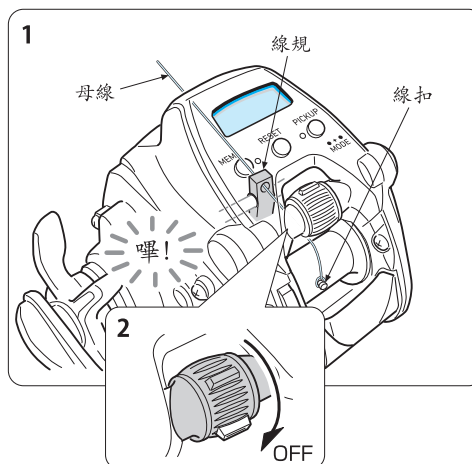

### ⚠️ 注意

- 如果魚線碰到防夾裝置及框架，可能導致捲線杯受損。請注意避免魚線碰到防夾裝置。
  - 如果在室內以低速、高張力長時間捲繞魚線，可能導致馬達異常過熱，引發故障。請將JOG動力控制桿置於MAX位置，進行入線。而在實釣時，會因海水等而冷卻，因此無須擔心。
- (※1) 如果連續捲繞魚線10分鐘，電機過熱防止功能起作用，電機停止，畫面顯示閃爍，5分鐘期間所有的操作都不能進行。餌料計時器部按照4→3→2→1→0（分鐘）倒計時，發出「嘩」的聲響後，可從停止前的狀態進行入線。

#### 4. 顯示為 0.0 時，請同時持續按住 MEMO (船止) 開關 與 PICKUP (チョイ止巻) 開關 6秒鐘。

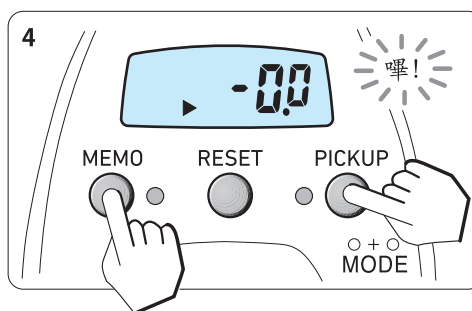

## 母線入線方法 「TANA SENSOR BRIGHT篇」 PO 指定輸入

※大約2秒鐘後變為微捲畫面，請一直按住。

5. 變為促使設定PE3號—200m的畫面。

※在此，請先放開開關。

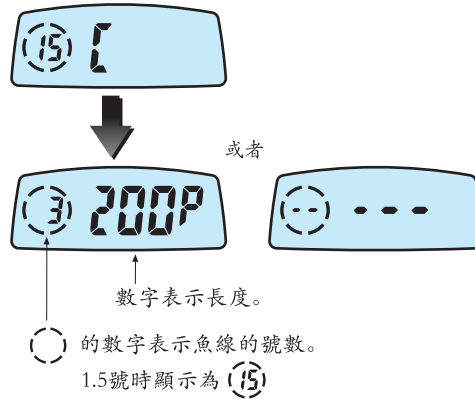

6. 請用JOG動力控制桿選擇欲使用的魚線與捲繞量的組合。

- 將控制桿扳向前，數值增加。
- 將控制桿扳回原處，數值減小。

下表為數據一覽表。

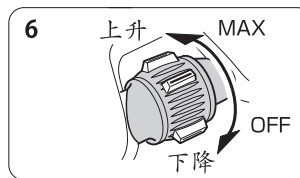

※圖的情形為PE3號200m的數據被設定。

### 可選擇的數據一覽表

PE (右邊的顯示為P時) (m)		尼龍 (右邊的顯示為L時) (m)	
1.5號	450	3號	250
2號	300	4號	170
3號	200	5號	140
4號	170		

7. 用JOG動力控制桿選擇數值後，按下 PICKUP (予約止書) 開關 後即完成。

只要警報音響起，顯示 0.0 閃爍，就完成了。

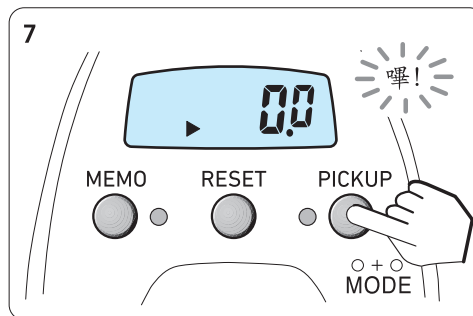

**便利**

※預先在LEOBRITZ 200J-L中輸入了TANA SENSOR BRIGHT 3號-200m的數據。捲繞TANA SENSOR BRIGHT 3號-200m時，不需要輸入數據。

# 母線入線方法 「知道捲繞到捲線器的魚線長度篇」 P1 線長入線

此操作方法為知道捲繞到捲線器的魚線長度時的便利方法。  
(以捲繞PE3號200m入線為例進行說明。)

**小心燙傷!** 母線入線時，馬達過熱，框架非常燙，請不要用手直接觸碰框架。請用濕毛巾等墊在框架上進行入線。

1. 請將下捲線穿到線規上並繫到線杯上。

- ※使用附屬的穿線針可輕鬆穿線。
- ※為了防止魚線在線杯面打滑，請務必將魚線繫在線扣上。
- ※請緊固阻力輪旋鈕。
- ※下捲已經完畢時，請直接進入下一步。

2. 將JOG動力控制桿扳回OFF。

3. 請將捲線器通電。

4. 顯示為 **0.0** 時，請同時持續按住 **MEMO (船止)** 開關與 **PICKUP (フヨイ止巻)** 開關 6秒鐘。

- ※大約2秒鐘後變為微捲畫面，請一直按住。

5. 變為促使設定PE3號200m的畫面。

- ※在此，請先放開開關。

6. 按1次 **PICKUP (フヨイ止巻)** 開關，顯示線長入線畫面。  
(**P1** 閃爍)

7. 調節張力，將JOG動力控制桿扳到 **MAX** 的位置，捲繞母線。

- ※請調節張力，使得顯示屏左下方的數字為3~4。

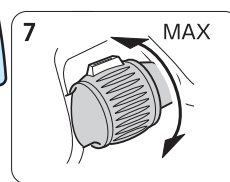
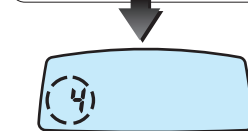
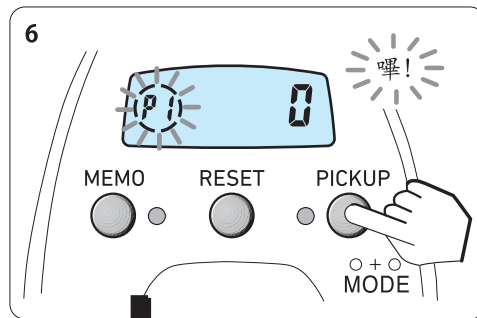
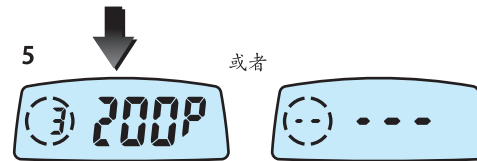
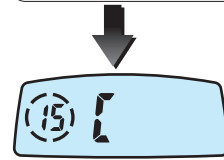
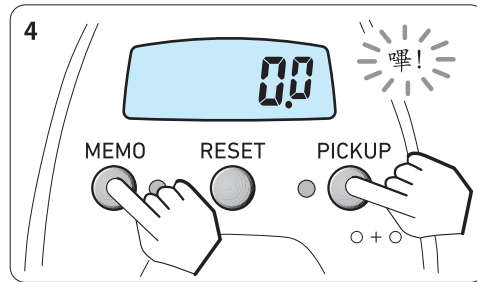

## 母線入線方法 「知道捲繞到捲線器的魚線長度篇」 P1 線長入線

### 注意

- 如果魚線碰到防夾裝置及框架，可能導致捲線杯受損。請注意避免魚線碰到防夾裝置。
- 如果在室內以低速、高張力長時間捲繞魚線，可能導致馬達異常過熱，引發故障。請將JOG動力控制桿置於MAX位置，進行入線。而在實釣時，會因海水等而冷卻，因此無須擔心。
- (※1) 如果連續捲繞魚線10分鐘，電機過熱防止功能起作用，電機停止，畫面顯示閃爍，5分鐘期間所有的操作都不能進行。餌料計時器部按照4→3→2→1→0(分鐘)倒計時，發出「嘩」的聲響後，可從停止前的狀態進行入線。

8. 捲完後將JOG動力控制桿扳回OFF位置。(警示音)

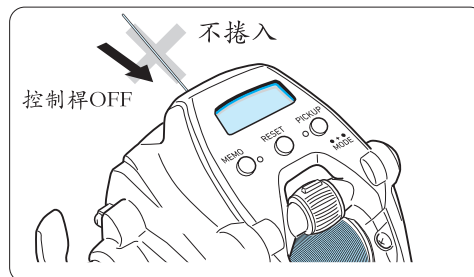
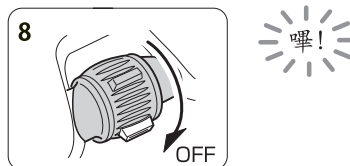

### 注意

- 請避免將魚線全部捲入。請在末端之前將JOG動力控制桿置於OFF位置，透過搖柄捲繞剩下的魚線。如果將末端捲入，會導致計數器誤差。
- 不能用這種入線方法進行不到PE0.8號細線的入線。
- 捲繞PE0.8號時，如果捲到線杯外徑附近，PE線可能進入線杯與框架之間，因此建議從線杯外徑起少捲1mm左右。

9. 請按下 RESET(リセット) 開關 2秒鐘以上，直至顯示變為 200 m。

(200為初始設定值。)

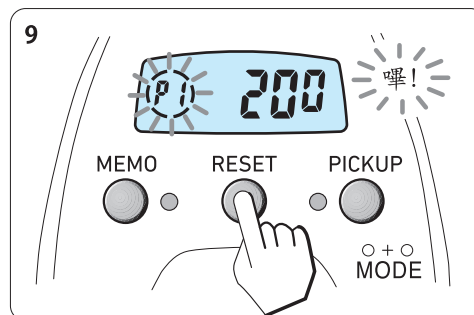

## 母線入線方法 「知道捲繞到捲線器的魚線長度篇」 P1 線長入線

10. 請用JOG動力控制桿設定母線長度。

(200為初始設定值。)

(※設定的數值以10m為單位。)

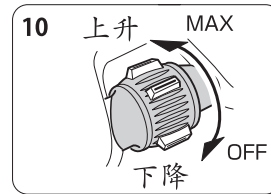

11. 請按下 RESET (リセット) 開關 2秒鐘以上。只要警報音響起，顯示 **0.0** 閃爍，就完成了。

※出現 **Err** 時，請按 PICKUP (フイ止巻) 開關，從頭再次入線或者進行拉出入線 (P24、25)。

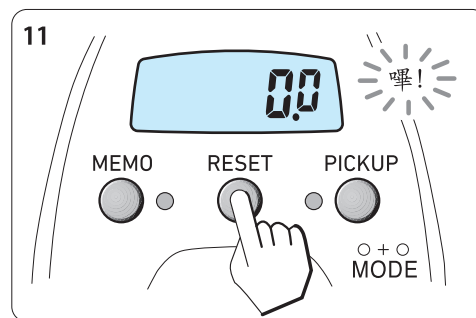

# 母線入線方法 「下捲入線」

## P2 下捲入線

但是，知道長度的母線需要100m以上。

### 小心燙傷!

· 母線入線時，馬達過熱，框架非常燙，請不要用手直接觸碰框架。請用濕毛巾等墊在框架上進行入線。

1. 請將下捲線穿到線規上並繫到線杯上，然後通電。

- ※使用附屬的穿線針（參看P.12）可輕鬆穿線。
- ※為了防止魚線在線杯面打滑，請務必將魚線繫在線扣上。
- ※請緊固阻力輪旋鈕。

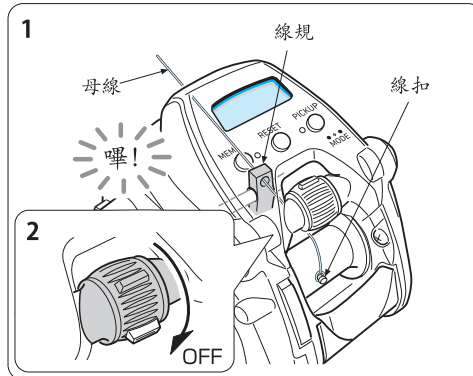

2. 捲繞下捲線。

- ※JOG動力控制桿不在OFF位置時，請將控制桿先扳回到OFF位置（跟前）後，再進行出線。
- ※請使用附帶的下捲規，調節下捲線的量。

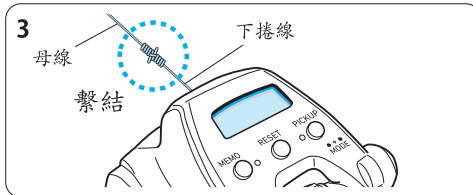

3. 確實連接上線。

4. 顯示為 0.0 時，請同時持續按住 MEMO (船止) 開關與 PICKUP (フヨイ止巻) 開關 6秒鐘。

- ※大約2秒鐘後變為微捲畫面，請一直按住。母線屏幕上會出現。

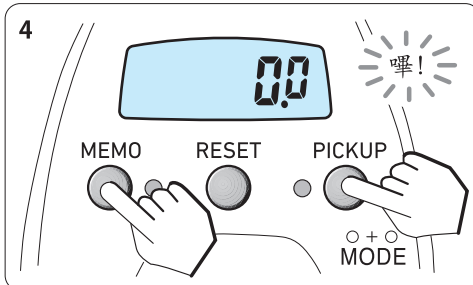

※在此，請先放開開關。

然後再按一次 PICKUP (フヨイ止巻) 開關，P1 閃爍。

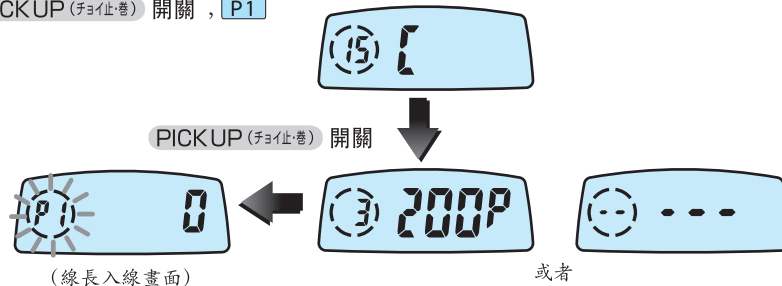

## 母線入線方法「下捲入線」

P2 下捲入線

5. 變為線長入線畫面後，請再按1次 PICKUP (フヨイ止巻) 開關，顯示下捲入線畫面。

**P2** 閃爍。

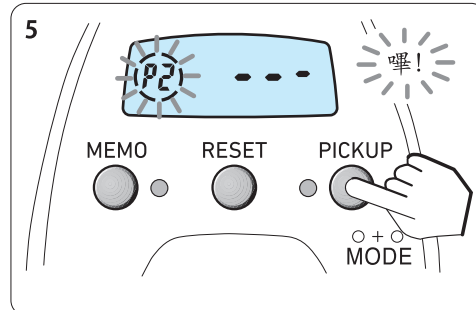

6. 請張緊張力，一邊注意線色，一邊捲繞母線，直到剩下100m處。

如果開始捲繞魚線，**P2** 周圍的框將旋轉。  
如果放倒JOG動力控制桿，**P2** 變成張緊顯示，因此請如3~4那樣進行張緊調節。

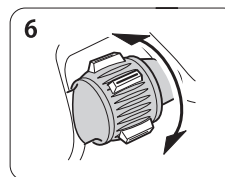

**注意**

- 如果魚線碰到防夾裝置及框架，可能導致捲線杯受損。請注意避免魚線碰到防夾裝置。
  - 如果在室內以低速、高張力長時間捲繞魚線，可能導致馬達異常過熱，引發故障。請將JOG動力控制桿置於MAX位置，進行入線。而在實釣時，會因海水等而冷卻，因此無須擔心。
- (※1) 如果連續捲繞魚線10分鐘，電機過熱防止功能起作用，電機停止，畫面顯示閃爍，5分鐘期間所有的操作都不能進行。餌料計時器部按照4→3→2→1→0 (分鐘) 倒計時，發出「嘩」的聲響後，可從停止前的狀態進行入線。

7. 請按下 RESET (リセット) 開關 2秒鐘以上。

**P2** 閃爍，計數器變為 **50**。

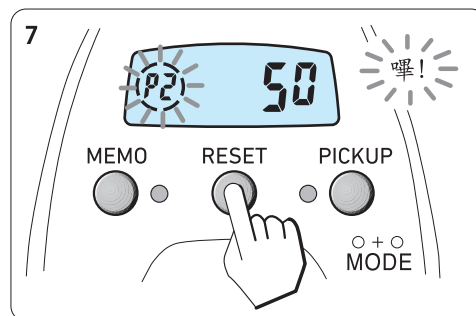

8. 請張緊張力，一邊注意線色，一邊捲繞母線，直到剩下50m處。



## 母線入線方法「下捲入線」

P2 下捲入線

9.請按下 **RESET(リセット)** 開關 2秒鐘以上。

**P2** 閃爍，計數器變為 **100**。

10.請張緊張力，一邊注意線色，一邊捲繞母線，直到剩下50m處。

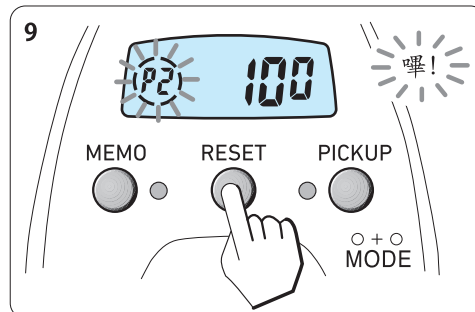

11.請按下 **RESET(リセット)** 開關 2秒鐘以上，顯示 **0.0** 停止閃爍後即完成。

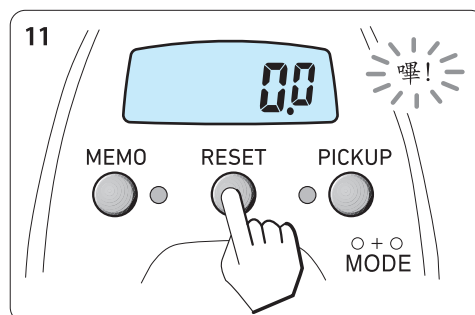

**注意**

- 請避免將魚線全部捲入。請在末端之前將JOG動力控制桿置於OFF位置，透過搖柄捲繞剩下的魚線。如果將末端捲入，會導致計數器誤差。
- 不能用這種入線方法進行不到PE0.8號細線的入線。
- 捲繞PE0.8號時，如果捲到線杯外徑附近，PE線可能進入線杯與框架之間，因此建議從線杯外徑起少捲1mm左右。

※出現 **Err** 時，請按 **PICKUP(リヨイ止巻)** 開關，從頭再次入線或者進行拉出入線 (P24、25)。

## 母線入線方法 「拉出入線」

### P3 拉出入線

這是在母線捲繞完畢的狀態下拉出魚線並重新入線時的便利方法。但是，知道長度的母線需要100m以上。

1. 請通電。

2. 請同時持續按住 MEMO (船止) 開關與 PICKUP (チョイ止巻) 開關 6秒鐘。

※變成微捲畫面，但請一直按住，將變為母線設定畫面。

※在此，請先放開開關。

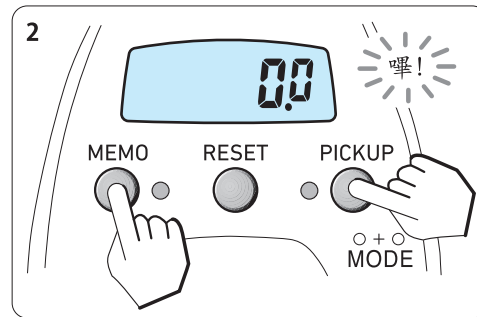

3. 請按3次 PICKUP (チョイ止巻) 開關，顯示拉出入線畫面。

※ P3 閃爍，下方的計數器顯示 50。

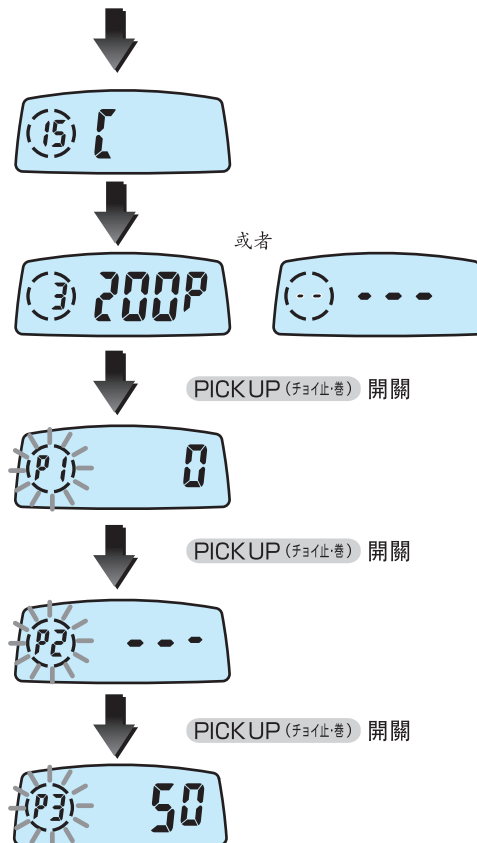

## 母線入線方法 「拉出入線」

P3 拉出入線

4.請一邊注意魚線的標記，一邊拉出50m。

5.請按下 RESET(リセット) 開關 2秒鐘以上。

數字將變為 100。

6.請一邊注意魚線的標記，一邊拉出50m。

7.請按下 RESET(リセット) 開關 2秒鐘以上。

數字將變為 100.0。

8.捲繞拉出的魚線100m後完成。

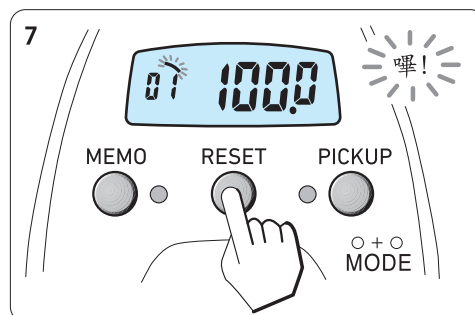
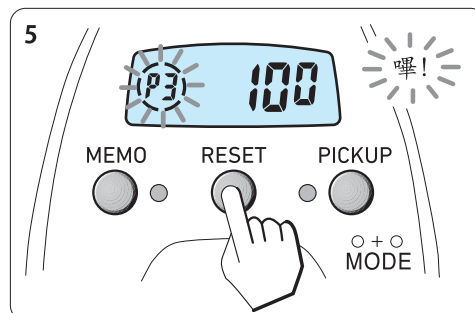

- 請避免將魚線全部捲入。請在末端之前將JOG動力控制桿置於OFF位置，透過搖柄捲繞剩下的魚線。如果將末端捲入，會導致計數器誤差。
- 不能用這種入線方法進行不到PE0.8號細線的入線。
- 捲繞PE0.8號時，如果捲到線杯外徑附近，PE線可能進入線杯與框架之間，因此建議從線杯外徑起少捲1mm左右。

※出現 Err 時，請按下 PICKUP(フヨイ止) 開關，從頭再次入線。

# 功能設定操作 「1. 模式畫面的使用方法」

## ●便利功能的設定方法

模式中有很多便利功能。  
 ・在設定畫面上操作JOG動力控制桿，選擇數值及功能的ON/OFF，按下 PICKUP (チョイ止巻) 開關進行下一個畫面，即完成設定。  
 ※設定的功能在下次釣魚時依然被儲存著。  
 (剛剛進行了模式設定後就切斷電源時，有時不會被儲存。)

1. 請同時持續按住 MEMO (船止) 開關與 PICKUP (チョイ止巻) 開關 2秒鐘。

※為了防止誤操作，要按下2秒鐘。  
 (變為微捲畫面。)

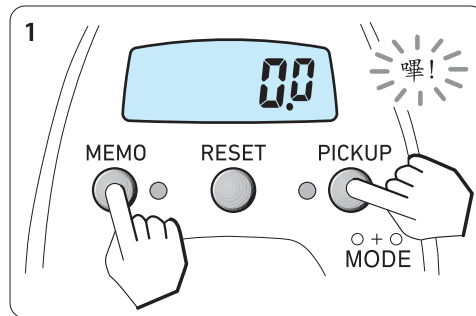

2. 請按 PICKUP (チョイ止巻) 開關，選擇要設定的畫面。

每按1次 PICKUP (チョイ止巻) 開關，可設定功能的顯示將變化。

※如果持續按住 PICKUP (チョイ止巻) 開關，畫面將快進，返回水深畫面。

※在模式畫面，即使更改設定值，如果在各畫面按下 RESET (リセット) 開關，將返回初始設定。

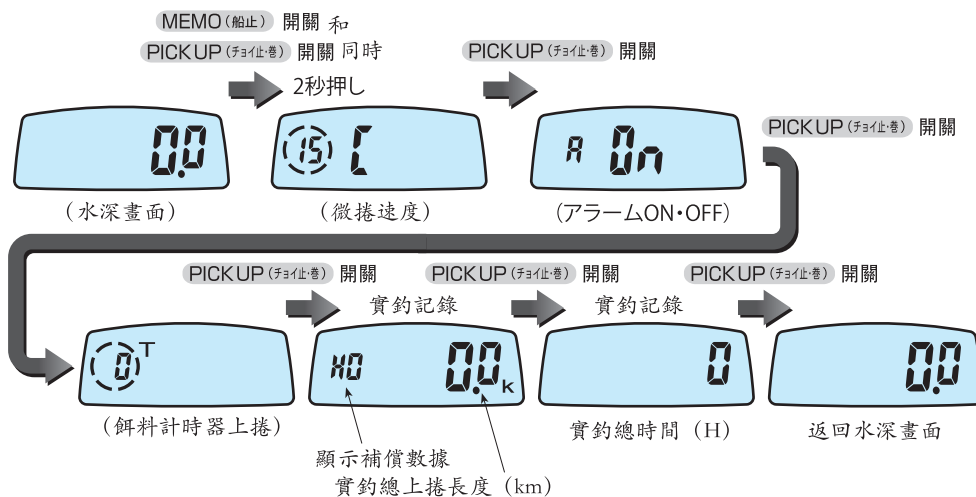
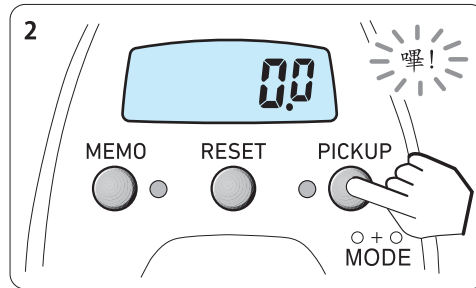

## 功能設定操作 「1.模式畫面的使用方法」

3.請用JOG動力控制桿選擇各功能的ON/OFF及數值。

- JOG動力控制桿「MAX」為數值的快進，「OFF」為數值的快退。
- JOG動力控制桿的「MAX」與「OFF」之間為數值的慢進。
- 在JOG動力控制桿操作中，交替顯示「ON」與「OFF」。

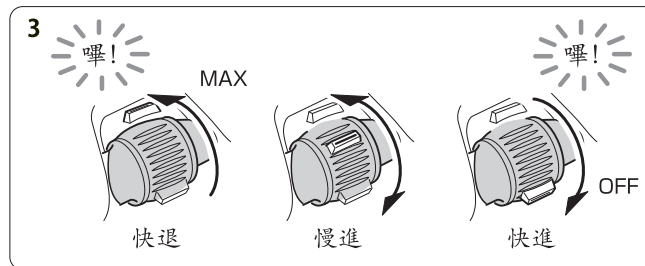

4.按下 PICKUP (チョイ止巻) 開關，進入下一個畫面後，即完成設定。

如果持續按住 PICKUP (チョイ止巻) 開關，畫面將快進，返回水深畫面。

- 請返回水深畫面，開始釣魚。
- 在設定畫面時，如果按下 RESET (リセット) 開關，將返回初始設定。  
(實釣記錄除外。)

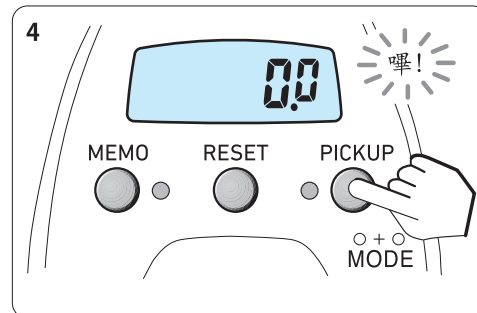

### 注意

- 由於結構的原因，本捲線器對以往的電動魚線放線無效。仕掛落下時，即使操作JOG動力控制桿，也不會對放出魚線進行輔助，可能因電機過熱引起故障，因此請不要這樣做。
- 在仕掛落下中，操作JOG動力控制桿，在電機旋轉ON的狀態接通離合器，可能導致離合器故障。請務必在將電機旋轉置於OFF的狀態接通離合器。

## 功能設定操作 「2.開始釣魚前」

### ●水面歸零設定

在開始釣魚前，請務必進行設定。

- 1.連接電源線，拉出魚線，綁上仕掛。

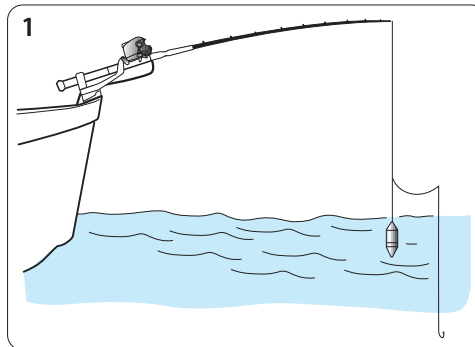

- 2.抽出魚竿，仕掛在水面時，  
按下 RESET(リセット) 開關。

顯示變為 0.0 m，S (船止) 亮燈，設定完成。  
電動上捲時，在船舷前方2m處自動停止。

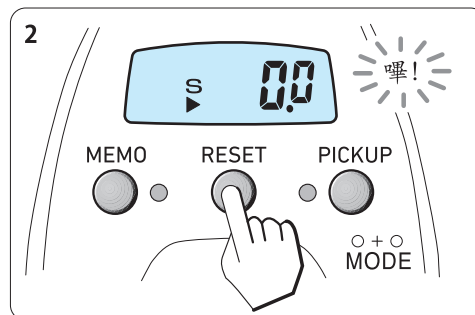

· 捲繞新魚線後或大魚上鉤後，由於魚線的拉伸，船舷停止位置可能有所偏差。  
此時，請再次進行水面歸零設定。

### ●母線斷線時

- 母線斷線時，請再次進行水面歸零設定。
- 線斷了多少，就修正多少魚線資料。在通電狀態上捲到魚竿前端，按下 RESET(リセット) 開關 2秒鐘以上。顯示變成 0.0 時即完畢。
- ※上述操作使得魚線資料被覆蓋(修正)。
- ※除魚線斷線的資料修正外，請勿長按 RESET(リセット) 開關，否則會導致計數器發生誤差。

## 功能設定操作 「3.可選船舷自動停止」

### ●可選船舷自動停止

隨心所欲地設定船舷停止位置，而且收放輕鬆自如。

- 可選船舷自動停止可在距離按下 **RESET(リセット)** 開關 的位置1m~5m的範圍內任意選擇船舷停止位置進行設定。(以10cm為單位)  
特別是在餌料釣魚時，如果設定船舷自動停止點，船舷停止後，只要立起魚竿後鉛錘就能到手邊的位置，收放會非常便利。
- 由於魚線的拉伸，可能會感覺船舷自動停止位置向下偏移。此時，請再次進行水面歸零設定。
- 在船舷停止位置附近，為安全起見，有時JOG動力控制桿操作會無效。

1. 請將捲線器通電，仕掛在水面時，  
按下 **RESET(リセット)** 開關。  
(水面歸零設定)

顯示變為 **0.0**。

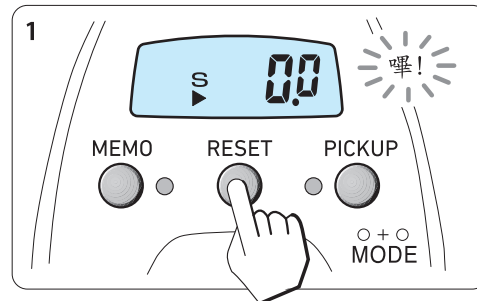

2. 立起魚竿，將魚線拉出至容易取到  
仕掛的位置或容易收魚的位置。  
圖中設為1.5m。

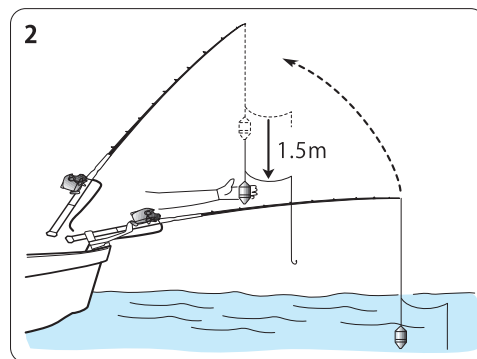

**便利**

使用餌料釣魚時  
· 如果鉛錘設定為立起魚竿後正好在手邊的位置，收放會非常便利。

3. 在該位置持續按住 **MEMO(船止)** 開關  
約2秒鐘。

如果 **S** (船止) 開始閃爍，即完成設定。

※ 船舷自動停止的初始設定為2.0m。  
(在不按下 **RESET(リセット)** 開關的情況下，將  
停在5.0m處。)

※ 設定完成後，**S** (船止) 指示燈開始閃爍。

4. 回收仕掛時，按設定值就會自動停  
止電動上捲操作，因此只要立起  
魚竿，仕掛就會來到手邊。

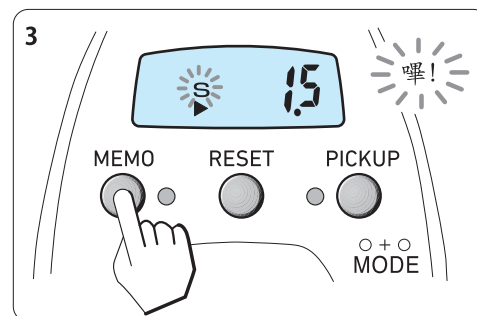

## 功能設定操作 「4.微捲速度設定方法」

### ●微捲

· 這是只在按住 PICKUP (フヨい止巻) 開關 期間才能捲繞在電動捲線器上的便利功能。微捲的速度初始設定為15，但可在模式畫面上更改。(可在1~Hi範圍內設定)

### ●微捲速度設定方法

1. 請同時按住 MEMO (船止) 開關 與 PICKUP (フヨい止巻) 開關 2秒鐘，進入模式畫面，顯示出微捲設定畫面。

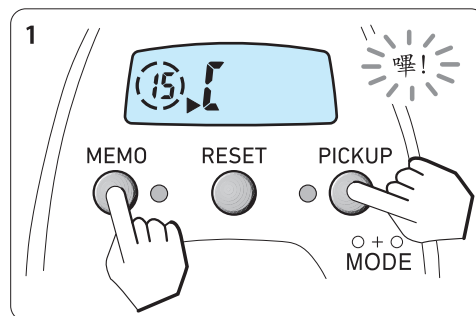

2. 用JOG動力控制桿設定速度。  
設定值為1~Hi。

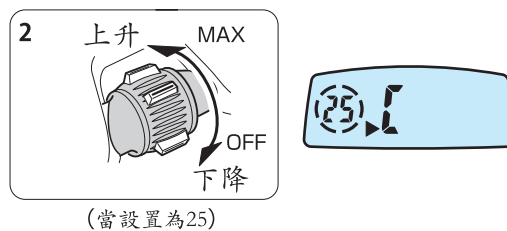

3. 按5次 PICKUP (フヨい止巻) 開關，返回水深畫面即完成設定。  
在畫面上顯示  (微捲)。

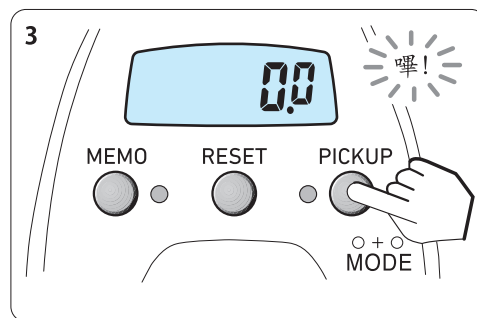

注意

· 從相距船舷停止位置+3m開始，出於安全考慮，按下開關也不會動作。



## 功能設定操作 「5.微停設定方法」

### ●微停

· 這是進行電動上捲時，可僅在按住 PICKUP (チョイ止巻) 開關 期間停止電動上捲的便利功能。只要鬆開開關，即可開始按照JOG動力控制桿位置的速度進行上捲。

### ●微停設定方法

1. 請同時按住 MEMO (船止) 開關 與 PICKUP (チョイ止巻) 開關 2秒鐘。

變為微捲畫面。

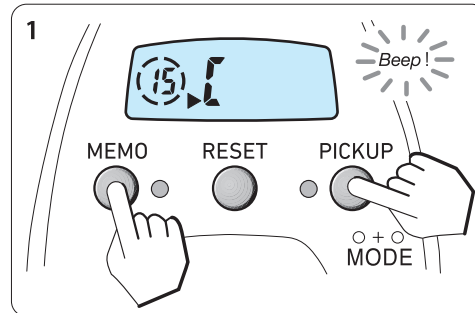

2. 請操作JOG動力控制桿設為0。

用JOG動力控制桿



3. 按下 PICKUP (チョイ止巻) 開關，返回水深畫面即完成。

畫面的 (微捲) 減燈。

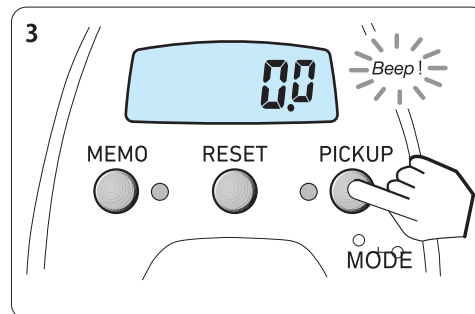

注意

· 按下 PICKUP (チョイ止巻) 開關 停止時，如果在相距原來的位置±3以上操作了JOG動力控制桿，出於安全考慮會停止上捲。

## 功能設定操作 「6. 餌料計時器」

### ● 餌料計時器

計時器亮起顯示後，會確實顯示仕掛投放經過時間。對於制定收放基準非常便利。

- 顯示仕掛開始投入後的經過時間。可作為預測撒餌料及仕掛回收時機的參考標準。
- 未按住 **MEMO (船止)** 開關時，餌料計時器將從水面計時器7.0m起自動啟動。

- ※1分鐘以內以秒鐘為單位顯示，1分鐘以上以分鐘為單位顯示。
- ※計時器功能無法解除。

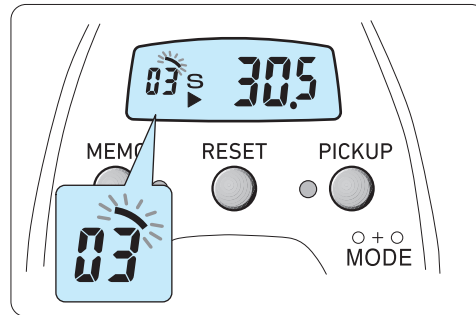

- 如果在中途按下 **MEMO (船止)** 開關，計時器將從 **0.0** 開始顯示。



- 如果上捲到船舷停止位置，餌料計時器顯示將滅燈。



- ※外框的1個刻度表示10秒鐘，依次閃爍。

## 功能設定操作 「7.計時器上捲」

### ●計時器上捲

新手也可像專業人士一樣進行收放！只要設定等待時間，捲線器可自動進行上捲，因此可輕鬆地進行高效的釣魚。

- 如果將捲線器1次投放的等待時間設定為5分鐘，從計時器開始啟動超過5分鐘後，將自動高速上捲任掛，以便捲線器進行收放。
  - 如果設定了餌料計時器上捲，在液晶內 **T** (計時器) 將亮燈。要解除時請設為 **0** (OFF)。**T** (計時器) 將滅燈。
  - 所設定的時間可透過按下 **MEMO (船止)** 開關 進行確認。
  - 除了正在電動上捲外，可隨時進行餌料計時器的上捲設定。
- ※要啟動餌料計時器的上捲時，請按下 **MEMO (船止)** 開關。

1. 請同時按住 **MEMO (船止)** 開關 與 **PICKUP (釣り止巻)** 開關 2秒鐘，進入模式畫面，顯示出微捲設定畫面。

※參見P.26、27「模式畫面的使用方法」。

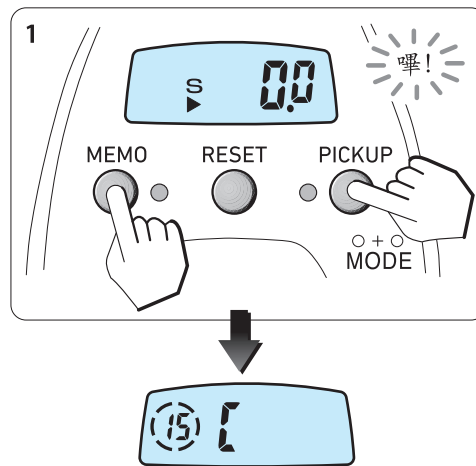

2. 按2次 **PICKUP (釣り止巻)** 開關，顯示出計時器設定畫面。

將顯示 **T**。

- 餌料計時器上捲前將透過警示音進行通知。
- 初期設定為OFF。

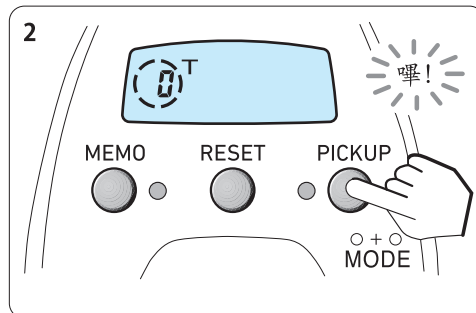

## 功能設定操作 「7.計時器上捲」

3.透過JOG動力控制桿操作選擇收放的等待時間（分鐘）。

上提控制桿，數值將增加；朝自己方向拉控制桿，數值將減少。  
（圖中為等待時間設為5分鐘的情況。）

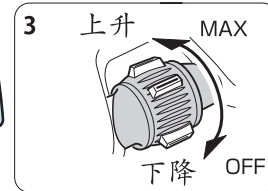
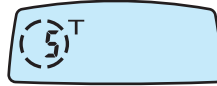

4.按下 PICKUP (フイ止巻) 開關，返回水深畫面即完成。

在畫面上，**T**（計時器）亮燈。

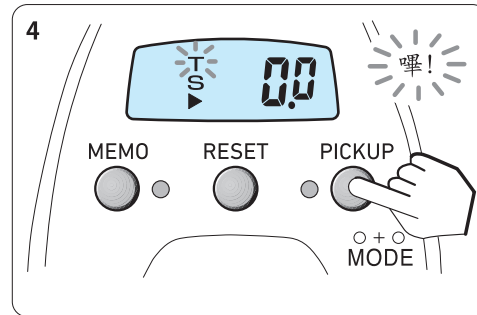

5.到了設定的時間後，即自動以MAX速度上捲仕掛。

· 上捲前，警示音鳴響進行通知。

### 提示!

- 顯示仕掛開始投入後的經過時間。可作為預測撒餌料及仕掛回收時機的參考標準。
- 餌料計時器將從水深計數器7.0m起自動啟動。

## 功能設定操作 「8.顯示補償」

### ●顯示補償

計數器的顯示相對於魚線顏色出現偏差時，可按照魚線顏色修正計數器。

**便利** 實釣中可對計數器進行修正！

(例) 相對於魚線顏色正好100m，將計數器的顯示103m按照魚線顏色100m進行修正時。

1. 請同時按住 **MEMO (船止)** 開關與 **PICKUP (釣り止巻)** 開關 2秒鐘，進入模式畫面後，繼續按下 **PICKUP (釣り止巻)** 開關，顯示出實釣記錄 (實釣時間) 的畫面。

※參見P.26、27「模式畫面的使用方法」。

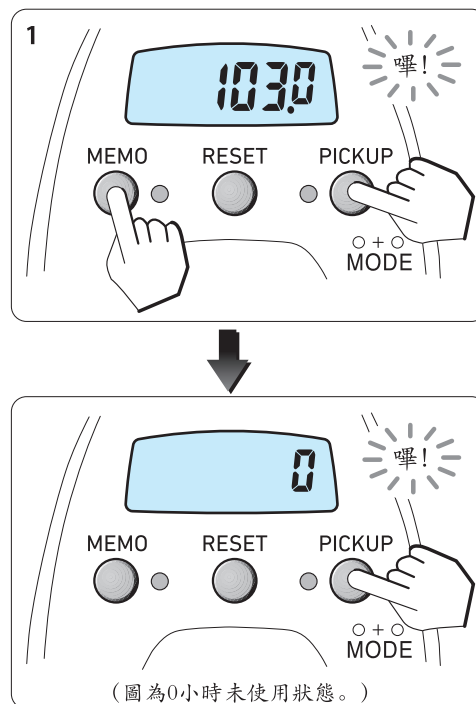

## 功能設定操作 「8.顯示補償」

- 2.請同時按住 **RESET (リセット)** 開關 與 **PICKUP (チョイ止き)** 開關 2秒鐘以上。

變為顯示補償畫面。

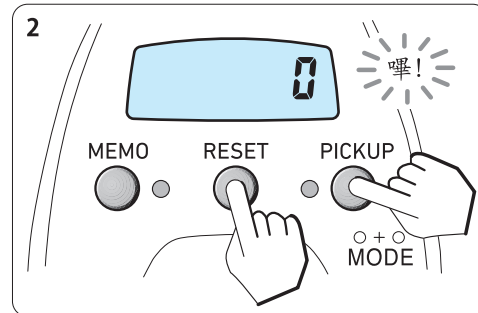

(顯示補償)

- 3.請將JOG動力控制桿扳回到跟前 (OFF)，直至上方的計數器變為100。

※下降了太多時，只要設為MAX，數值將上升。

※不是剛好100.0時，請對準最近的數字。

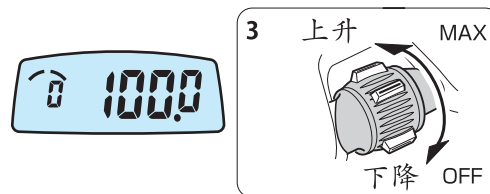

- 4.設為100後，按下 **PICKUP (チョイ止き)** 開關，返回水深畫面即完成。

※在補償畫面時，如果按下 **RESET (リセット)** 開關，將返回補償前 (初始設定值  $\hat{0}$ ) 的顯示。

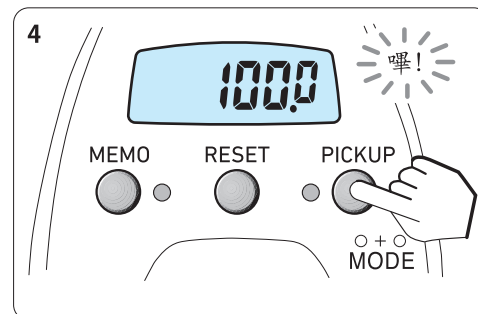

## 功能設定操作 「9.其他便利功能」

### ●各種警示音



船舷、.....透過利用聲音通知各種資訊，發出各種警示。

#### JOG動力控制桿警示音

- 以警示音通知JOG動力控制桿的MAX位置與OFF的位置。

#### 船舷通知警示

- 上捲時，將在船舷停止6m前起每隔2m就會發出「嗶」的聲音，在船舷停止位置發出「嗶——」的聲音，用來提醒仕掛距離船舷越來越近。

#### 開關警示

- 按下各開關時，警示音（嗶）鳴響，可透過聲音確定開關確實被按下。（也可透過模式設定關閉警示音（OFF）。）

#### 電壓過高警示通知

- 電源電壓高於捲線器的可使用範圍時，將發出連續警示音提醒。此時，請立即停止使用該電源。

#### 計時器上捲通知警示

- 餌料計時器上捲前將透過警示音進行通知。

### ●警示音ON、OFF選擇

可透過設定取消警示音。

- 初期設定為ON。
  - 如果將警示音設為OFF，進行開關操作、JOG動力控制桿操作也不發出警示音。（參見P.26、27「模式畫面的使用方法」。）
- 1.請從模式畫面遷移至警示音ON、OFF畫面。（參見P.26、27「模式畫面的使用方法」。）
  - 2.請操作JOG動力控制桿設為OFF。
  - 3.按下 PICKUP (フイ止巻) 開關，返回水深畫面即完成。

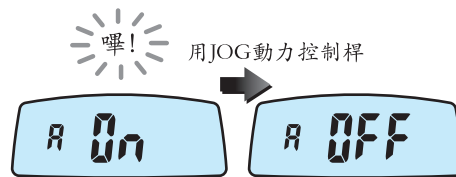

### ●計數器指示燈

計數器內的燈始終亮著。

- 為了在昏暗處也可看清計數器，通電中計數器內的燈始終亮著。

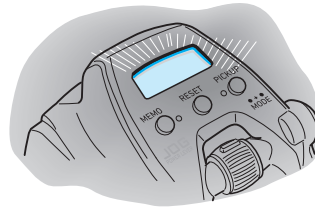

### ●斷路器動作顯示

- 為了進行安全釣魚，如果捲線器承受較大負荷時，斷路器將開始啟動，電動上捲將停止15秒鐘。啟動時，將出現右圖所示的顯示。

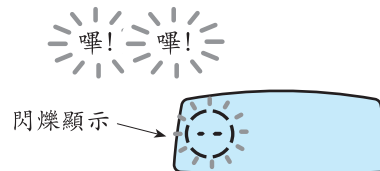

## 功能設定操作 「10.搖柄把手的拆卸方法」

1.一邊用手按住搖柄把手，一邊用附帶工具旋鬆搖柄把手螺帽，將其卸下。

※螺釘為左旋螺紋，請加以注意。此外，請注意必須要將附帶工具切實密合到搖柄把手螺帽上再旋鬆，否則搖柄把手螺帽會受到損傷。

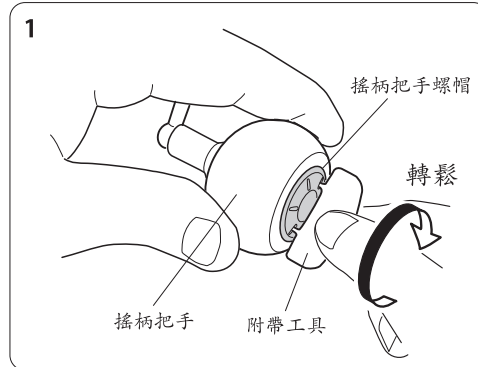

2.用螺絲起子將把手內部的螺絲旋鬆並卸下。

※螺絲上附有螺絲防鬆固定劑，不容易旋鬆。請注意避免損傷螺紋。

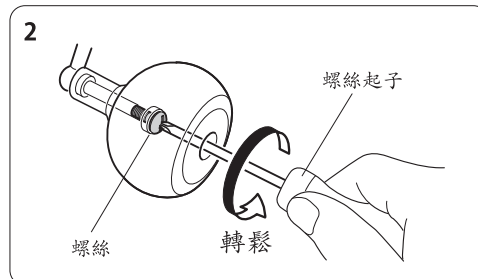

3.零件構成如圖所示。

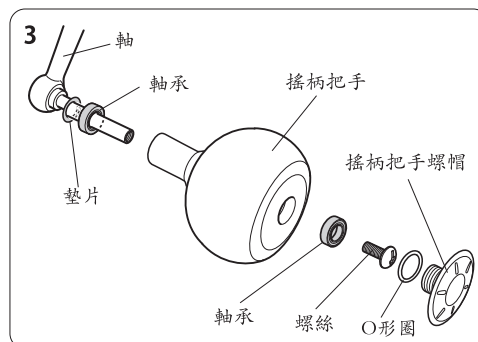



## 規格一覽

### ●捲線器規格一覽

#### LEOBRITZ200J-L

產品代碼		00801473	
齒輪比 (手動時)		4.8:1	
標準自重 (g)		460	
最大剎車阻力 (kg)		8	
標準捲線量 (m) ※BRIGHT是指本公司 TANA SENSER BRIGHT (PE)。	BRIGHT (號)	1.5	450
		2	300
		3	100
		4	170
	尼龍 (號)	3	250
		4	170
5		140	
滾珠軸承裝入數量 (滾珠/滾柱)		10/1	
電源電壓		DC12V~16.8V	
最大上捲力 ※1	(Kg)	35	
常用上捲速度 (1kg負荷時) ※2	(m/sec)	148	
JAFS基準上捲力 ※3	(Kg)	8	
JAFS基準上捲速度 ※3	(m/sec)	185	
電流 (A)	無負荷時	3	
	額定參數	6	
	最大	15	
變速功能	無負荷時	0~185 m/sec (無極變速)	
最佳蓄電池		DAIWA SUPER LITHIUM系列	

※1: 最大上捲力=依據電源電壓13V、軸轉矩的參考值。(Kg=Kgf·cm)

※2: 常用上捲速度=電源電壓13V、1Kg負荷時的100m上捲速度的平均值。

※3: JAFS基準上捲力/上捲速度=根據日本釣魚用品工業會規程在電源電壓13V時的測定值。

### ●計數器部規格

水深顯示範圍	計數器: 0.0~999.9m
可使用溫度	-10°C~60°C

※規格可能因改良而在未經預告的情形下有所變更。

# 展開圖

LEOBRITZ200J-L

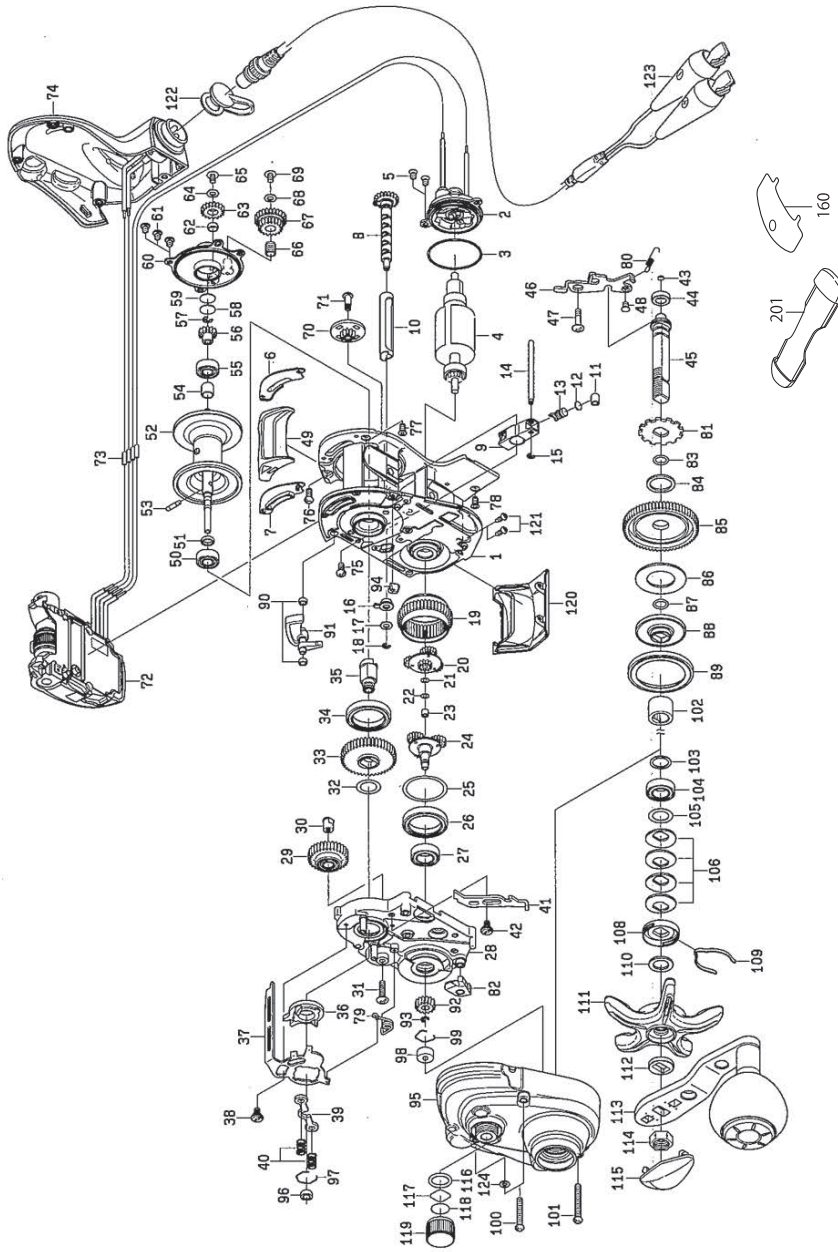

# 展開圖

## LEOBRITZ200J-L

No.	Parts Name	No.	Parts Name	No.	Parts Name
1	FRAME	46	GEAR SHAFT PLATE	91	CLUTCH LEVER ( B )
2	MOTOR HOLDER	47	GEAR SHAFT PLATE SCREW ( A )	92	MOTOR GEAR ( C )
3	MOTOR HOLDER O-RING	48	GEAR SHAFT PLATE SCREW ( B )	93	PINION RETAINER
4	MOTOR	49	CLUTCH LEVER ( A )	94	LINE STOPPER
5	MOTOR HOLDER SCREW	50	SPOOL BALL BEARING	95	LS PLATE
6	CLUTCH PLATE ( R )	51	SPOOL BEARING COLLAR	96	SET PLATE GEAR ( B ) SHAFT COLLAR
7	CLUTCH PLATE ( L )	52	SPOOL ASSY	97	SET PLATE GEAR ( B ) SHAFT RING
8	WORM SHAFT	53	SPOOL PIN	98	LS BEARING
9	LEVEL WIND	54	SPOOL GEAR BEARING COLLAR	99	LS BEARING RING
10	WORM SHIELD	55	SPOOL GEAR BALL BEARING	100	LS PLATE SCREW ( A )
11	LEVEL WIND POST COLLAR	56	SPOOL GEAR	101	LS PLATE SCREW ( B )
12	PAWL WASHER	57	SPOOL GEAR RETAINER	102	DRAG COLLAR
13	PAWL	58	SPOOL WASHER ( A ) / 0.5	103	DRAG COLLAR WASHER
14	LEVEL WIND POST	59	SPOOL WASHER ( B ) / 0.2	104	HANDLE BALL BEARING
15	LEVEL WIND POST RETAINER	60	RS SETPLATE	105	HANDLE BEARING WASHER
16	WORM SHAFT COLLAR	61	RS SETPLATE SCREW	106	DRAG SPRING WASHER
17	WORM SHAFT WASHER	62	SETPLATE GEAR ( C ) COLLAR	108	DRAG HOLDER
18	WORM SHAFT RETAINER	63	SETPLATE GEAR ( C )	109	DRAG HOLDER LEAF SPRING
19	MOTOR HOUSE GEAR	64	SETPLATE GEAR ( C ) WASHER	110	STAR DRAG WASHER
20	MOTOR GEAR ( A )	65	SETPLATE GEAR ( C ) SCREW	111	STAR DRAG
21	MOTOR GEAR ( A ) WASHER/ 0.3	66	SETPLATE GEAR ( D ) COLLAR	112	HANDLE COLLAR
22	MOTOR GEAR ( A ) WASHER/ 0.1	67	SETPLATE GEAR ( D )	113	HANDLE ASSY
23	MOTOR GEAR ( B ) COLLAR	68	SETPLATE GEAR ( D ) WASHER	114	HANDLE NUT
24	MOTOR GEAR ( B )	69	SETPLATE GEAR ( D ) SCREW	115	HANDLE CAP
25	MOTOR HOUSE BEARING WASHER	70	FRAME GEAR	116	MECHANICAL BRAKE KNOB O-RING
26	MOTOR HOUSE BALL BEARING	71	FRAME GEAR SCREW	117	MECHANICAL BRAKE KNOB WASHER ( A )
27	MOTOR GEAR ( B ) BALL BEARING	72	IC MODULE	118	MECHANICAL BRAKE KNOB WASHER ( B )
28	LS SET PLATE	73	CORD COVER	119	MECHANICAL BRAKE KNOB
29	SET PLATE GEAR ( A )	74	RS PLATE	120	FINGER COVER
30	SET PLATE GEAR ( A ) COLLAR	75	RS PLATE SCREW ( A )	121	FINGER COVER SCREW
31	SET PLATE GEAR ( A ) SCREW	76	RS PLATE SCREW ( B )	122	CONNECTOR CAP
32	SET PLATE GEAR ( B ) WASHER	77	RS PLATE SCREW ( C )	123	CORD
33	SET PLATE GEAR ( B )	78	RS PLATE SCREW ( D )	124	LS PLATE SCREW WASHER
34	SET PLATE GEAR ( B ) BALL BEARING	79	CLUTCH CAM SPRING	150	HANDLE KNOB WASHER
35	SET PLATE GEAR ( B ) SHAFT	80	KICK LEVER SPRING	151	HANDLE KNOB COLLAR ( 4*7*2.5 )
36	CLUTCH CAM	81	RATCHET	152	HANDLE KNOB
37	CLUTCH CAM PLATE	82	STOPPER	153	HANDLE KNOB SCREW
38	CLUTCH CAM PLATE SCREW	83	GEAR SHAFT O-RING	154	HANDLE KNOB CAP
39	CLUTCH PLATE	84	DRIVE GEAR WASHER	200	MANUAL
40	CLUTCH SPRING	85	DRIVE GEAR	201	DRIVER
41	KICK LEVER	86	DRAG WASHER	202	LINE THROUGH PIN
42	KICK LEVER SCREW	87	GEAR SHAFT O-RING	203	STAND COVER
43	GEAR SHAFT WASHER	88	DRAG DISC COLLAR	204	JAPANESE LABEL
44	GEAR SHAFT COLLAR	89	DRAG PACKING	205	LOWER WINDING GAUGE
45	GEAR SHAFT	90	CLUTCH LEVER ( B ) COLLAR		

※因調整等原因，展開圖、零件表內容可能與實際產品不符，敬請諒解。

## 認為是否故障之前

症狀	可能的原因	處理方法	參照頁數
即使操作動力控制桿，馬達也不轉動。	· 船舷停止後，直接進行捲繞，計數器顯示為 0.0。	· 正常（為防止捲入，除手動以外的操作無法動作）。 · 如果按下 RESET(リセット) 開關，可上捲。	P29
	· 沒有先將控制桿返回OFF位置。	· 請先將控制桿返回OFF位置，然後再開始上捲。	P13
	· 使用了不穩定的船上電源。	· 船上電源不穩定，可能導致無法正常動作。請使用電動捲線器專用蓄電池。	P9
計數器不啟動。	· 蓄電池剩餘電量用盡。	· 請將蓄電池再次充電後使用。	P9
	· 電源線斷線。	· 請更換新的電源線。	P11
	· 蓄電池的正負極（+、-）連接不正確。	· 請不要接反+、- 極，切實重新連接。	P8
船舷停止位置不正常。	· 裝上仕掛後，沒有按下 RESET(リセット) 開關。	· 裝上仕掛後，請務必進行水面歸零設定。	P28
	· 根據鉛錘號數或船的晃動程度，多少會有所偏差。	· 請調整可選船舷停止的設定值。	P28,29
	· 魚線拉伸，水面重新歸零點在下面出現偏差。	· 請再次進行水面歸零。	P28,29
計數器顯示誤差大。	· 使用中的母線有時會拉伸，計數器顯示和色線之間可能產生誤差。	· 請再次輸入母線資料。	P16~25
		· 請進行水深修正。	P35,36
	· 實釣中，在電源消失時捲繞了魚線。	· 請再次輸入母線數據。	P16~25
	· 在放出魚線時，長按了 RESET(リセット) 開關。	· 請再次輸入母線數據。	
· 正在進行大幅顯示補償。	· 請解除補償。	P35,36	
即使按下微捲開關，也不捲動。	· 速度設定為了0。	· 請在選單畫面進行/晃餌設定。	P30

※進行上述的檢查後仍未恢復正常時、以及發生其他故障需要修理時，或者訂購零件時，請洽詢購買時的經銷店或使用說明書背面所記載的客戶服務中心。

#### アフターサービスについて

本製品は当社の厳重な検査を経て出荷されたものですが、万一、故障が生じ修理が必要な場合、あるいは部品御注文の際はご購入の販売店、または下記のお客様センターまでお問い合わせください。なお、修理品は部品代のほか手数料をいただきますのでご了承ください。

お客様センター（無料） 携帯電話からもご利用できます

TEL **0120-506-204**

受付時間：9:00～17:00（土・日・祝祭日は除く）

ホームページ上からもご確認、お問い合わせできます

[www.daiwa.com/jp/](http://www.daiwa.com/jp/)

**グローブライド株式会社**

〒203-8511 東京都東久留米市前沢3-14-16