



SEABORG 800J

使用説明書

目錄

安全注意事項	1~7
關於電源	8,9
電源的連接方法	8
關於電源	9
關於蓄電池檢查顯示	9
保養方法	10,11
關於捲線器的保養	10
保養方法	10
電源線操作注意事項	11
電源線的保養方法	11
其他保養注意事項	11
各部分的名稱與功能	12,13
開關的名稱與作用	14
功能設定操作	15~44
1. 選單畫面的使用方法	15,16
便利功能的設定方法	15,16
2. 母線入線	17~26
P1 線長入線	17~19
P2 下捲入線	20~23
P3 拉出入線	24~26
3. 副計數器	27~29
底部計數器	27
上捲速度顯示	28
上捲剩餘時間顯示	29
4. 在開始釣魚前	30
水面歸零設定	30
母線斷線時	30
5. 船艙停止	31,32
可選船艙自動停止	31,32
6. 微捲/微停	33
7. 晃餌	34~36
8. 餌料計時器	37
9. 計時器上捲	38
10. 水深修正	39
11. 實釣記錄	40
12. 魚竿夾的安裝方法	41
13. 搖柄把手的拆卸方法	42

14. 其他便利功能	43,44
各種警示音	43
警示音ON、OFF選擇	43
剎車音ON、OFF選擇	43
Language (語言) 選擇	43
單位選擇	44
計數器指示燈	44
斷路器動作顯示	44
規格一覽	45
捲線器規格一覽	45
計數器部規格	45
展開圖	46
在認為是否故障之前	47

魚線入線方法一覽

本捲線器可按照下述方法進行入線

P1 線長入線	知道捲線總長時便利的方法。
17~19	
P2 下捲入線	放入下捲時的入線方法。
20~23	但是，知道長度的母線需要100m以上。
P3 拉出入線	在母線捲繞完畢的狀態
24~26	下拉出魚線並重新入線的方法。但是，知道長度的母線需要100m以上。

衷心感謝您此次選購SEABORG 800J。本款電動捲線器搭載了眾多便於船釣的功能，請在使用前仔細閱讀本使用說明書，以便正確地加以使用。同時，請將本使用說明書與本款捲線器同樣妥善保管。

安全注意事項

本內容記載在使用電動捲線器之際需要注意的重要內容。使用前請務必閱讀。

●關於符號



本符號表示“不得為之”的意思。
在本符號裡面及附近標注具體的禁止內容。



本符號表示“應該注意”的意思。
在本符號裡面及附近標注具體的注意內容。



本符號表示“必須為之”的意思。
在本符號裡面標注具體的指示內容。

警告

本內容記載如果忽視記載事項而操作錯誤的話，則可能導致危及性命、重傷的內容。

- 請注意避免手指被夾在將魚線平行捲入線杯的線規與本體之間。否則可能導致受傷。



注意觸碰!

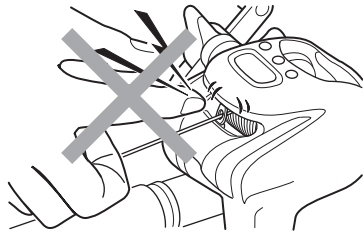

- 在送線（馬達運轉）中如果將離合器設定為ON，魚線會被捲進去。此時，請注意避免手指被夾住。否則可能導致受傷。



注意觸碰!

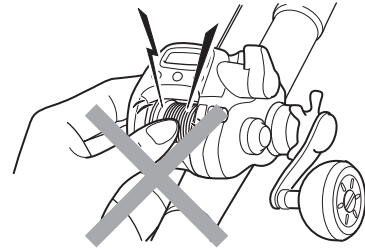

- 孩童使用時，為了避免手指被夾在旋轉部或間隙中，請陪同的家長充分加以注意。



注意使用!

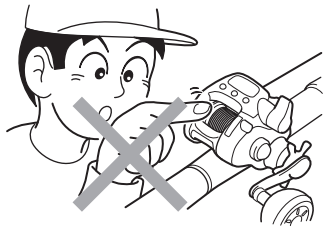

- 使用蓄電池、船上電源等時，請使用規定電壓的電源。如果使用規定以外的電壓時，可能導致電動捲線器異常發熱，造成手部燙傷，IC發生故障。請不要接在家用（交流）電源上。否則可能使電路短路，引發冒煙、起火。



禁止使用!

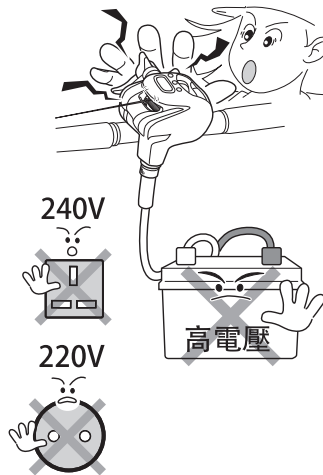

- 請不要在幼兒觸及得到的地方擺放、使用。



注意保管!



安全注意事項

警告

本內容記載如果忽視記載事項而操作錯誤的話，則可能導致危及性命、重傷的內容。

- 使用電動捲線器會產生微弱的電波，有時會造成助聽器、心律調整器等醫療器材動作出現失誤等影響。尤其是心律調整器使用者在使用電動捲線器時，有時會引起心悸、目眩，因此在使用本產品前，請務必向各醫療電器廠商或者經銷商確認電波引起的影響。



- 請不要用線束等將電動捲線器固定在身體上。否則釣到大魚時可能被拖入海水中等而危及性命。



禁止使用!



注意

本內容記載如果忽視記載事項而操作錯誤的話，則可能導致受傷或者財物損失的內容。

- 驅動時，請不要觸摸驅動部分。否則可能導致受傷。



禁止觸碰

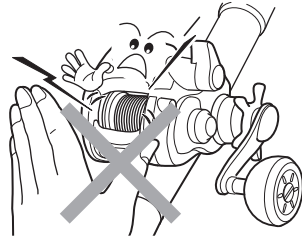

- 當液晶顯示器中出現水滴時，有時會發生IC故障而造成動作異常，如馬達一直轉動等。若有此情形，請立即停止使用並送修。



禁止使用!



- 釣魚中因某種異常使馬達一直連轉時，請注意避免手指被夾入，並立即拔掉電源。

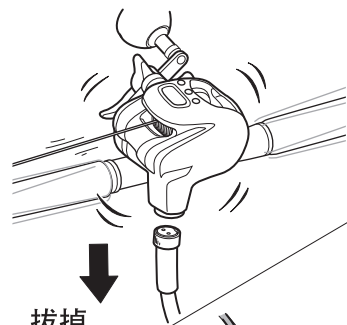

拔掉

拔掉



拔掉電源!



安全注意事項

⚠ 注意

本內容記載如果忽視記載事項而操作錯誤的話，則可能導致受傷或者財物損失的內容。

- 設定剎車力時，請務必先將電動自動上捲功能設為OFF。否則用手拉魚線設定等情形時，魚線可能割傷手指。



切斷電源！

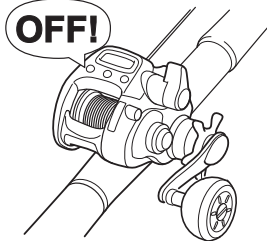

- 魚線暴衝出線時，或者捲繞魚線時，請不要抓住魚線。否則魚線可能會割傷手指。



注意觸碰！

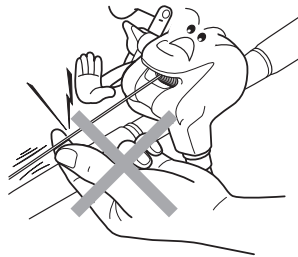

- 在室內捲繞魚線時，請使用高速捲繞。如果在使用低速、高張力的情況下長時間捲繞魚線，可能導致馬達異常發熱，冒煙。此外，還會導致電動上捲性能降低。



注意使用！

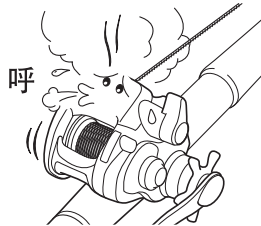

- 在船上重新連接電源線時，連接部位會沾附海水等的水分，請用乾布擦拭乾淨後再連接。如果未擦拭直接連接的話，可能引起短路，導致觸電、冒煙、起火。



注意使用！

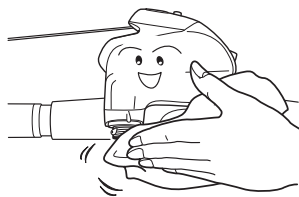

- 保養時，請先停止驅動，拔掉電源後再進行保養。否則不小心啟動的話，可能導致受傷。

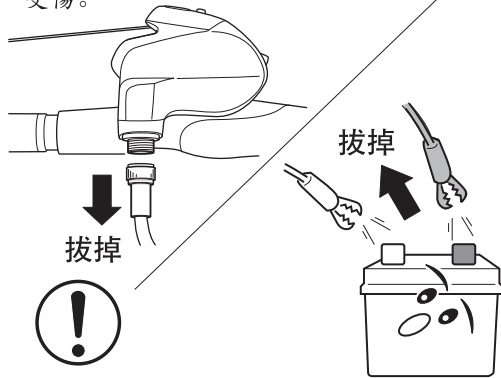

拔掉電源！

- 有時會因為使用狀況、保管狀況造成電源線斷裂、短路等故障，導致冒煙、起火。請務必遵守“電源線使用注意事項”、“電源線的保養方法”、“其他保養注意事項”。保養電源線時，請先拔掉電源。舊的電源線可能導致斷裂、短路等故障，因此為了維持捲線器的性能，建議兩年更換一次。

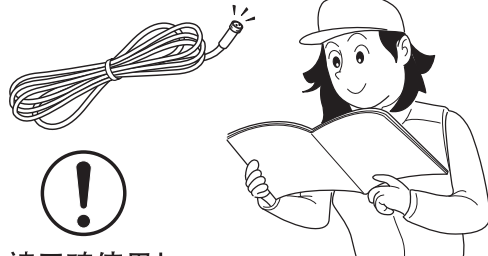

請正確使用！

- 請注意手不要觸碰馬達散熱部及阻力輪散熱器部。有時會處於高溫狀態，而可能被燙傷。

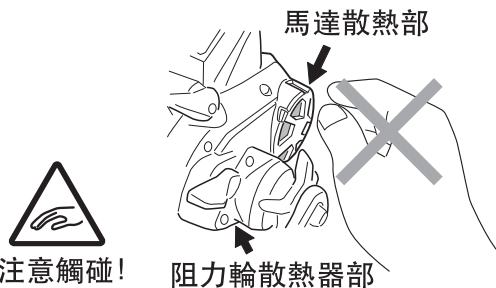

注意觸碰！

安全注意事項

⚠ 注意

本內容記載如果忽視記載事項而操作錯誤的話，則可能導致受傷或者財物損失的內容。

- 勾到水中障礙物時，不要揮動魚竿，請用手抓住魚線並切斷魚線。（請務必用手套、毛巾保護手。）使用粗的子線時，判斷無法用手切斷魚線時，請與船長商量安全處理方法。



注意受傷!

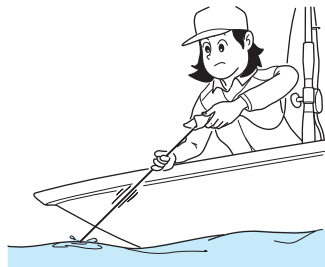

- 連接電源前，請務必充分鬆開阻力輪後再連接。IC發生故障時，馬達產生一直轉動的情況，可能捲進仕掛，造成魚竿損壞。



按照使用
要求實施!

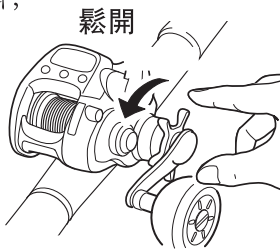

- 請不要將捲線器用於釣魚以外的目的。



禁止用於
其他目的!

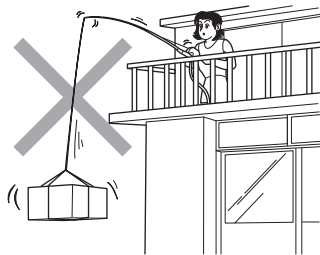

- 當油漆、鍍層等的表層或者素材表面剝落時，請不要接觸該部分。否則可能導致受傷。



禁止觸碰!



- 出現燒焦味時或漏電等異常情形時，請立即停止驅動，並拔掉電源。否則可能導致發熱、起火、觸電等。

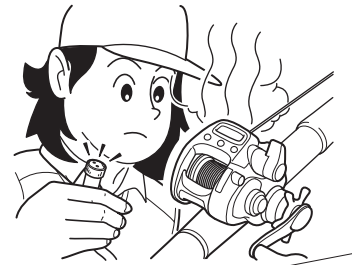

拔掉



拔掉電源!

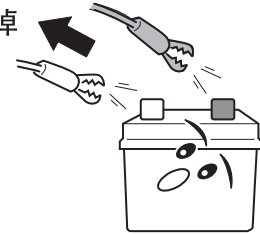

- 在捲線器的旋轉部塗有潤滑脂、油，請注意不要弄髒衣服。



注意使用!



- 請不要將鋼絲線作為主線使用。否則會導致線杯腐蝕，破損。



禁止使用!

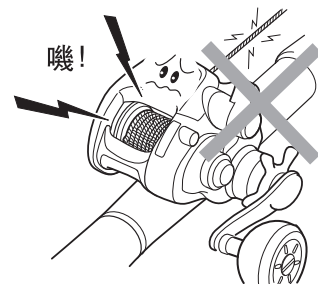

安全注意事項

⚠ 注意

本內容記載如果忽視記載事項而操作錯誤的話，則可能導致受傷或者財物損失的內容。

- 當仕掛與其他釣魚者的仕掛纏繞在一起時或勾到水中障礙物時，請不要強行捲繞。否則可能損壞魚竿或其他零件。



注意使用!



- 掉落等衝擊會導致破損或者內部電子零部件損傷、裂紋引起浸水、造成電路板短路，從而引發功能故障。請注意不要強力撞擊、重壓。（有時即使外觀上看不出異常也會有故障發生。）



注意使用!

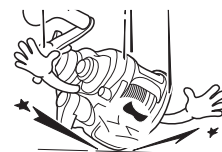

- 請不要進行分解與改造等。否則可能導致捲線器性能發生問題，或者發生故障。



禁止改造!



- 請不要改造電源線。否則可能引起短路等故障，造成冒煙、起火。



禁止改造!

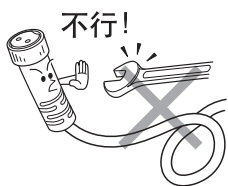

- 使用中若顯示器的顯示出現偏差或者主線斷裂，電源脫落，有大的張力變動時，請重新設定計數器的顯示。如果沒有重新設定直接再次使用，捲進後可能損壞魚竿及其他東西。如果忘記重設水面上仕掛的位置，也會引發同樣的問題。



實施操作!

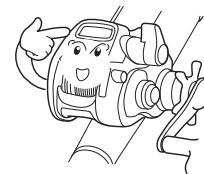

(搭載MAG SEALED的機型) 使用注意事項

這裡記載了在使用電動捲線器之際需要注意的重要內容。使用前請務必閱讀。

■ MAG SEALED

“MAG SEALED”是利用具有磁性的液體生成具有磁性的液體壁面，阻擋水浸入的劃時代結構。在維持順暢的旋轉之上，抑制水、異物的浸入，長久維持初期旋轉性能。不再夾雜令人討厭的鹽分，改善了長期使用後轉速降低、發生噪音的現象，大幅提高了耐久性。

■ MAG SEALED滾珠軸承

利用獨自的技術，對滾珠軸承本身做到MAG SEALED。利用具有磁性的液體壁面抑制水、異物浸入滾珠軸承內部，大幅消除滾珠軸承自身的鏽蝕、夾雜鹽分、發生噪音的現象。



注意

- 請絕對不要自行向MAG SEALED滾珠軸承注油。否則可能損害MAG SEALED功能。
- 請絕對不要進行分解。否則可能損害MAG SEALED功能。



注意

- MAG SEALED滾珠軸承的優越防銹性能、防塵性能是利用封入內部具有磁性的液體 (MAG OIL) 的壁面來維持的。
- 由於封入的MAG OIL稍多，雖然磁性油會滲出到滾珠軸承的表面，但不影響性能。（請不要擦拭滲出到表面的油。）
- 請絕對不要用手指、布、棉籤等接觸或者擦拭MAG SEALED滾珠軸承。擦拭磁性油可能損害MAG SEALED功能。

安全注意事項

使用上的注意事項

本內容記載在使用電動捲線器時特別需要注意的事項。使用前請務必閱讀。

⚠ 請注意

- 請不要踩在捲線器上或者在其上放置東西。

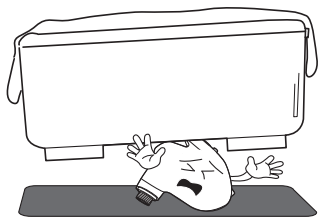

- 請不要放在發熱器具的旁邊。否則樹脂融化變形可能導致老化或者故障。

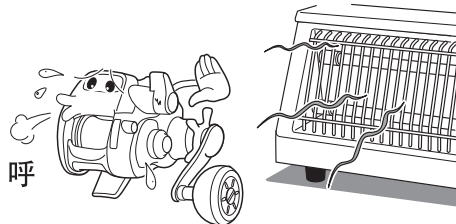

- 請不要將棒及金屬物等插入線杯與框架的間隙、本體其他部位的間隙。否則可能導致故障。

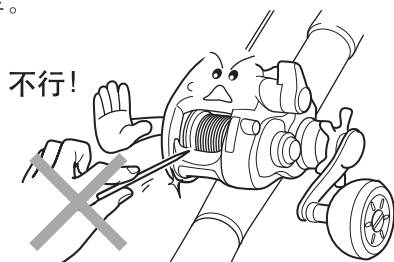

- 長時間存放捲線器時，請完全去除水分，避開直射陽光，儘量保存在通風良好的地方。此外，請在鬆開阻力輪後保存。

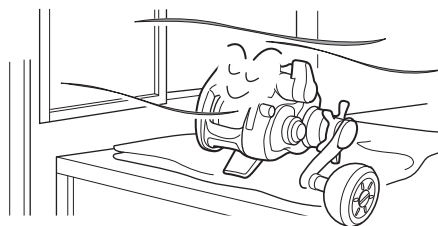

- 拔掉電源時，請先停止驅動。否則可能導致故障。

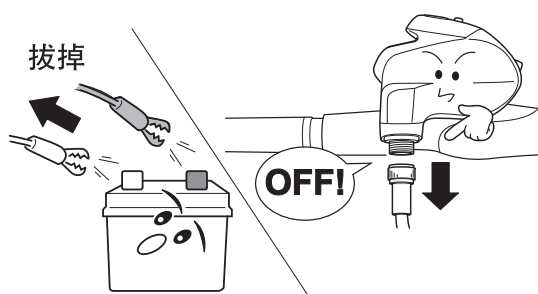

- 如果在主線被含有鹽分的海水弄濕的狀態下保管，線杯可能會腐蝕。請用自來水沖洗繞線部位，仔細沖掉海水後，在通風良好、陽光直射不到的地方乾燥後保管。



- 出門釣魚前，請檢查捲線器（動作檢查）。這是為了避免因故障而對釣魚造成影響。

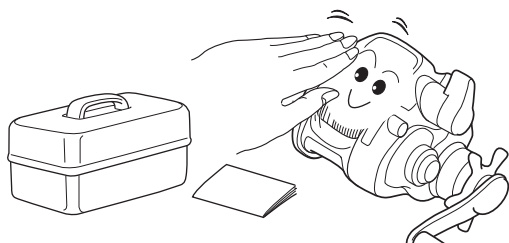

- 請不要將捲線器裝進塑膠袋、餌料盒等中保管。否則可能導致銹蝕、故障。

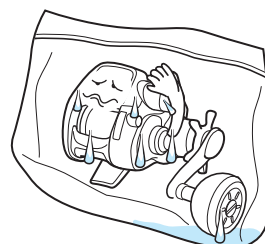

安全注意事項

⚠ 請注意

- 使用洗滌劑清洗電動捲線器時，請將中性洗滌劑進行稀釋後使用。請不要使用鹼系洗滌劑、酸性洗滌劑及酒精類洗滌劑。否則樹脂老化可能導致故障。

中性洗滌劑

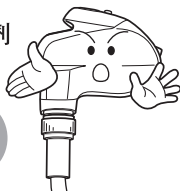

鹼系洗滌劑、
酸性洗滌劑及
酒精類洗滌劑



- 捲線時請注意避免布等被捲入。此外，也請注意避免因爆線（俗稱：炒米粉）等原因捲入鬆弛的魚線。

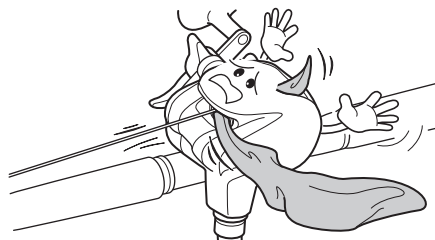

- 不使用捲線器時，請拔掉電源和電源線。

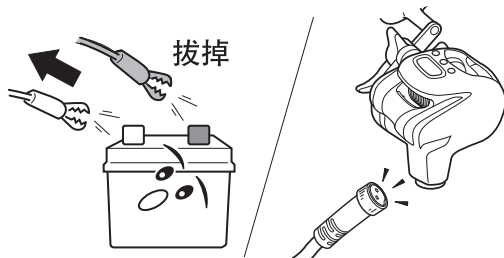

- 請不要在強力捲繞含有水分的魚線狀態下保存捲線器。否則保管時，魚線乾燥後會收縮，造成線杯損壞。尤其是PE專用機種，請勿纏繞尼龍線、碳氟合成線等。

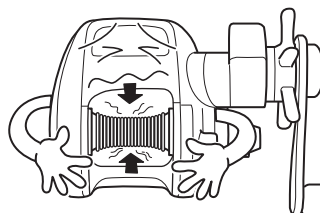

- 請不要靠近磁鐵等有磁性的物品。否則可能導致誤動作、故障。

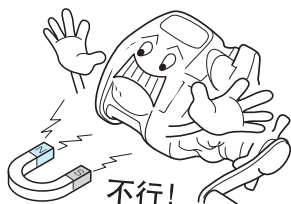

- 將裝有捲線器的魚竿插進船舷的孔中時，請確認捲線器不會直接觸碰到船舷。如果會觸碰到船舷，請不要插進孔中。否則可能損壞捲線器。

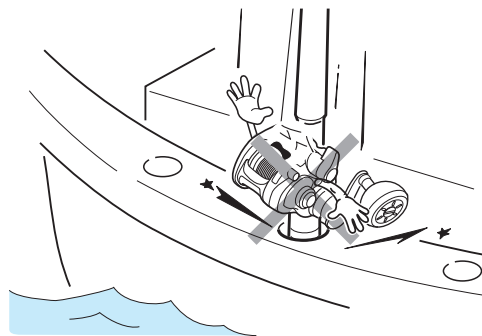

- 收納振出竿時，請不要在裝著捲線器的情況下用魚竿末端“咚咚”地使勁敲擊地面等。否則可能導致捲線器破損。



◆ 關於計數器部

- ① 使用偏光眼鏡
- ② 隆冬（計數器的表面溫度 -10°C 以下）及盛夏（計時器的表面溫度 60°C 以上）
※ 在上述情形下，因為液晶的特性，可能出現文字模糊的情況。敬請諒解。
- ③ 早晨及傍晚等可能因陽光的入射角度而導致液晶顯示出現光影，並非異常。

關於電源

● 電源的連接方法

1. 首先，請將電源線夾（2個）與電源連接起來。
紅色護套的電源線夾為正極（+），黑色護套的為負極（-）。

2. 接著，請將附屬電源線的连接器與捲線器本體連接起來。

※ 正確進行以上步驟後，將出現如下圖所示的顯示變化，並設定成功。

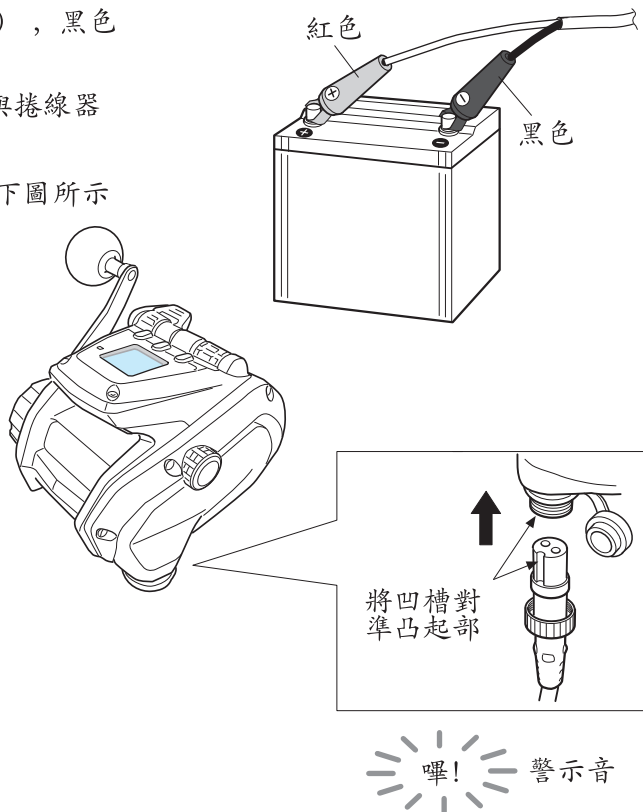

(電源接通畫面)

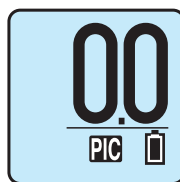

(水深畫面)



注意

· 一旦連接電源後，記憶體備份（計數器資訊的保存）功能將啟動（最低15分鐘），之後再次連接電源時，可能會有沒出現上述顯示變化的情況下完成設定，並非異常。

關於電源

●關於電源

本捲線器為直流 (DC) 12V 的電動捲線器。不可使用指定外的電源 (如家用交流 (AC) 100V、船上裝備的直流24V等)。

此外，船上電源因發電機及配線的關係容易出現電壓不穩定的情況，會導致捲線器保護電路功能啟動，造成停止旋轉或斷續旋轉的問題。為了充分發揮捲線器的性能，請使用電動捲線器專用蓄電池。

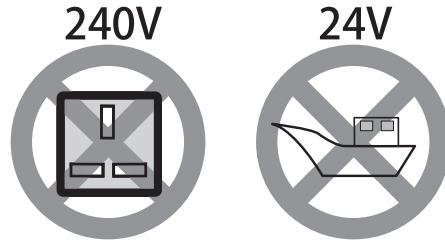

※出發前請仔細檢查。

1. 蓄電池如果長時間閒置，可能會有自然放電 (剩餘電量低) 的情形。釣魚前，請務必充電。
2. 船上的電源可能因電壓、連接端子的形狀等而無法使用。請事前進行確認。
 - 捲線器可能因端子的銹蝕等而出現無法正常運轉的情況。使用時，請將銹蝕等清除掉。

●關於蓄電池檢查顯示

通電時，如果電源電壓低，將顯示下述那樣的蓄電池檢查符號。

10V以下時上捲輸出功率將受到限制，有時可能無法最大限度地發揮功能。

如果該顯示在馬達旋轉處於停止狀態時閃爍，可能是因為蓄電池剩餘電量減少所引起的電壓低。此時，請更換已充好電的蓄電池。(使用船上電源時，請檢查電源的電壓和端子。)

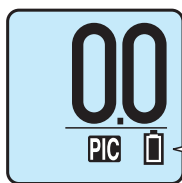

滿電池符號顯示



11V以上

蓄電池檢查符號

半電池符號顯示



10V~11V

低電壓符號閃爍顯示



小於10V

※捲線器的檢測電壓與實際的電源電壓多少有些誤差。

※在蓄電池耗盡計數器顯示消失的狀態，如果 (與魚搏鬥等) 手動捲繞魚線，水深計數器無法準確測深，在換上新蓄電池後電動上捲時，將把魚線捲進去，可能折斷魚竿前端，因此請不要這樣做。在計數器的顯示消失後，請保持當時的狀態，更換蓄電池。

保養方法

●關於捲線器的保養

本捲線器為可水洗的“可水洗電動捲線器”。釣魚結束後，請將污漬等沖洗乾淨。

●保養方法

1.用吸附了中性洗滌劑的柔軟海綿等擦洗捲線器本體，去除污漬。

※污漬嚴重時使用的洗滌劑，請只使用中性洗滌劑，稍加稀釋即可。

建議使用洗滌劑：捲線器用洗滌劑 爽快釣行捲線器洗滌劑（商品編碼：04920379）

※使用量標準：1L水比1.5ml洗滌劑

請勿使用液體（藥用）肥皂等肥皂類及弱鹼性等非中性洗滌劑。否則可能導致故障。

2.請用水將洗滌劑和污漬徹底沖洗乾淨。線杯部分也請用水將鹽分徹底沖洗乾淨

使用熱水器時，請將溫度設定在30°C以下。

3.請充分去除水分並將其晾乾。

※保管時，請將阻力輪鬆開。

※搖柄把手內部容易積水，因此要特別注意去除水分。

4.請進行注油。

向蝸桿軸部進行注油，只需“嘍”地按一下即可。

※建議使用潤滑脂：純正捲線器保護潤滑脂（商品編碼：04980020）

專用注油器請向釣具店訂購。

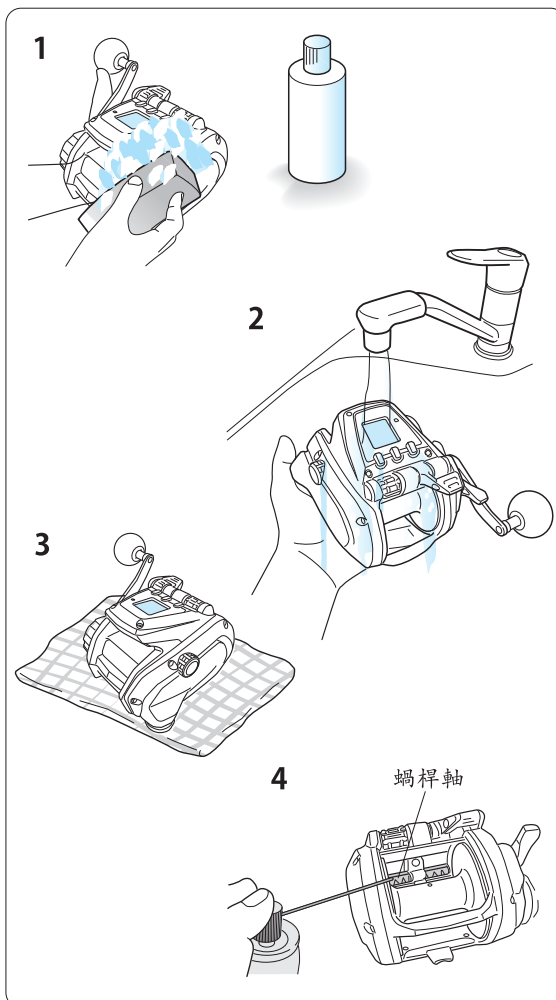

⚠️ 注意

- 請絕對不要用海水清洗或放入水中清洗。
- 請絕對不要使用揮發油、稀釋劑等有機溶劑。
- 請絕對不要使用研磨粉、鬃毛刷、鋼絲刷等，否則會損傷捲線器本體。
- 注油後的油可能倒噴出來，請不要向內窺視。
- 請絕對不要向排水孔內注油。
- 請不要讓帶有磁性物品靠近捲線器本體。

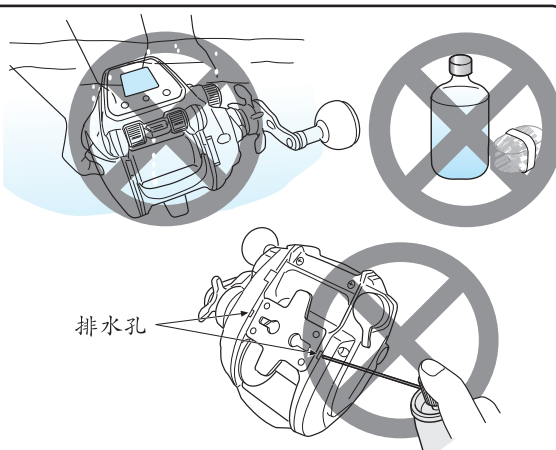

保養方法

● 電源線操作注意事項

為了避免因電源線斷線等引發的故障，請務必遵守。

請使用附屬的專用電源線。

※與其他電源線沒有互換性，請加以注意。

※請不要改造電源線。否則會引發意想不到的故障。請好好維護電源線。

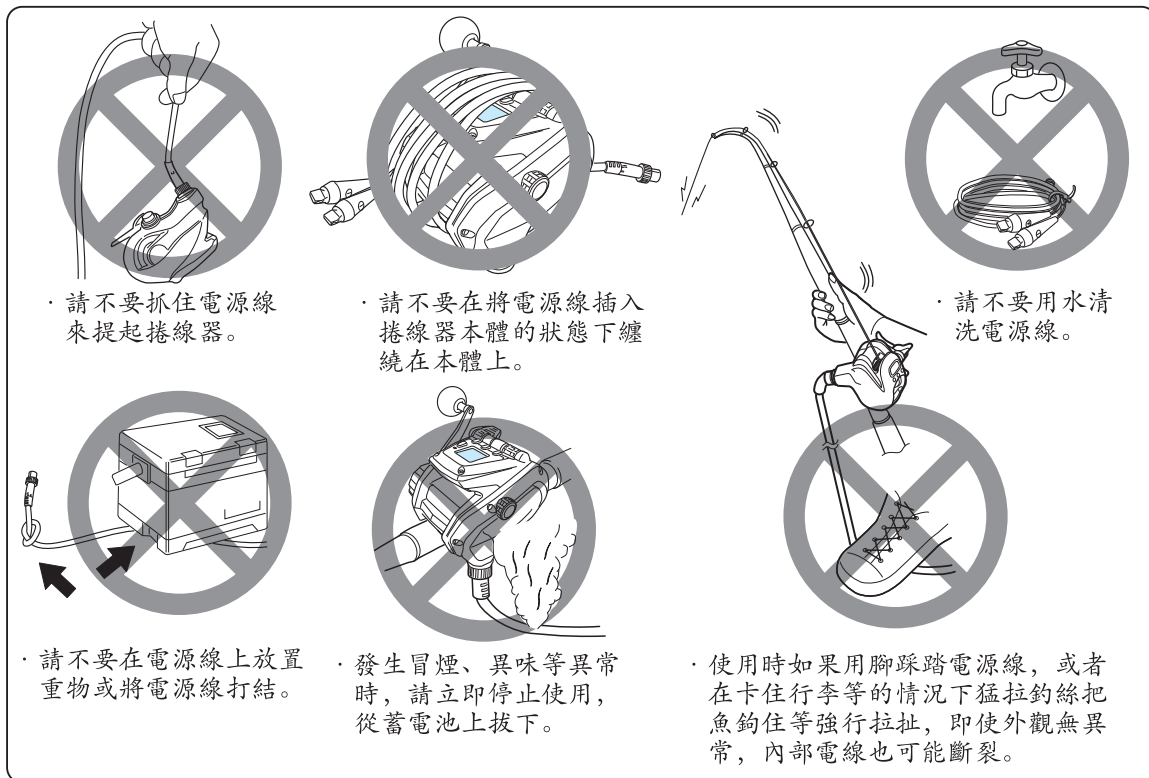

● 電源線的保養方法

- 使用後，請用浸泡過自來水或溫水的軟布擦拭外表部分的污漬並使其充分乾燥。
- 特別是鱷口夾，請卸下護套，使其完全乾燥。
- 乾燥後，請對連接器部位進行注油。
- 請將捲線器的電源線從本體拔下後妥善保管。

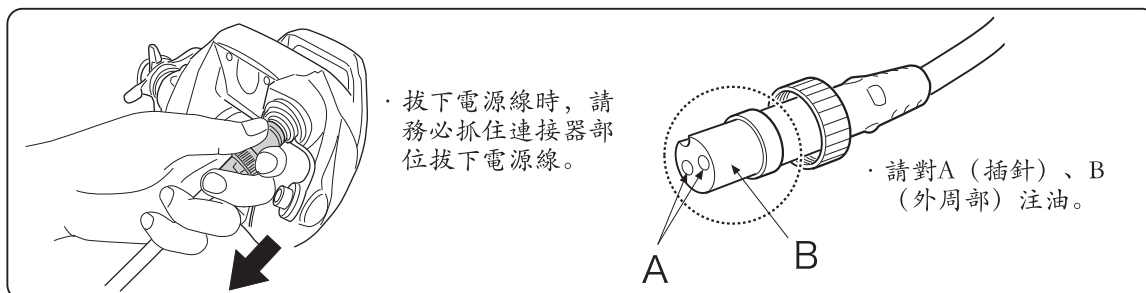

● 其他保養注意事項

- 由於本捲線器內裝有電路、馬達等精密零件，客戶要自行分解組裝是極為困難的。因此請勿自行分解組裝。
- 為了保護連接器部位，不使用捲線器時，請用連接器防護蓋將其蓋好。
- 由於舊的電源線會導致斷線、短路等故障，因此為了維持捲線器的性能，建議每2年更換一次。

各部分的名稱與功能

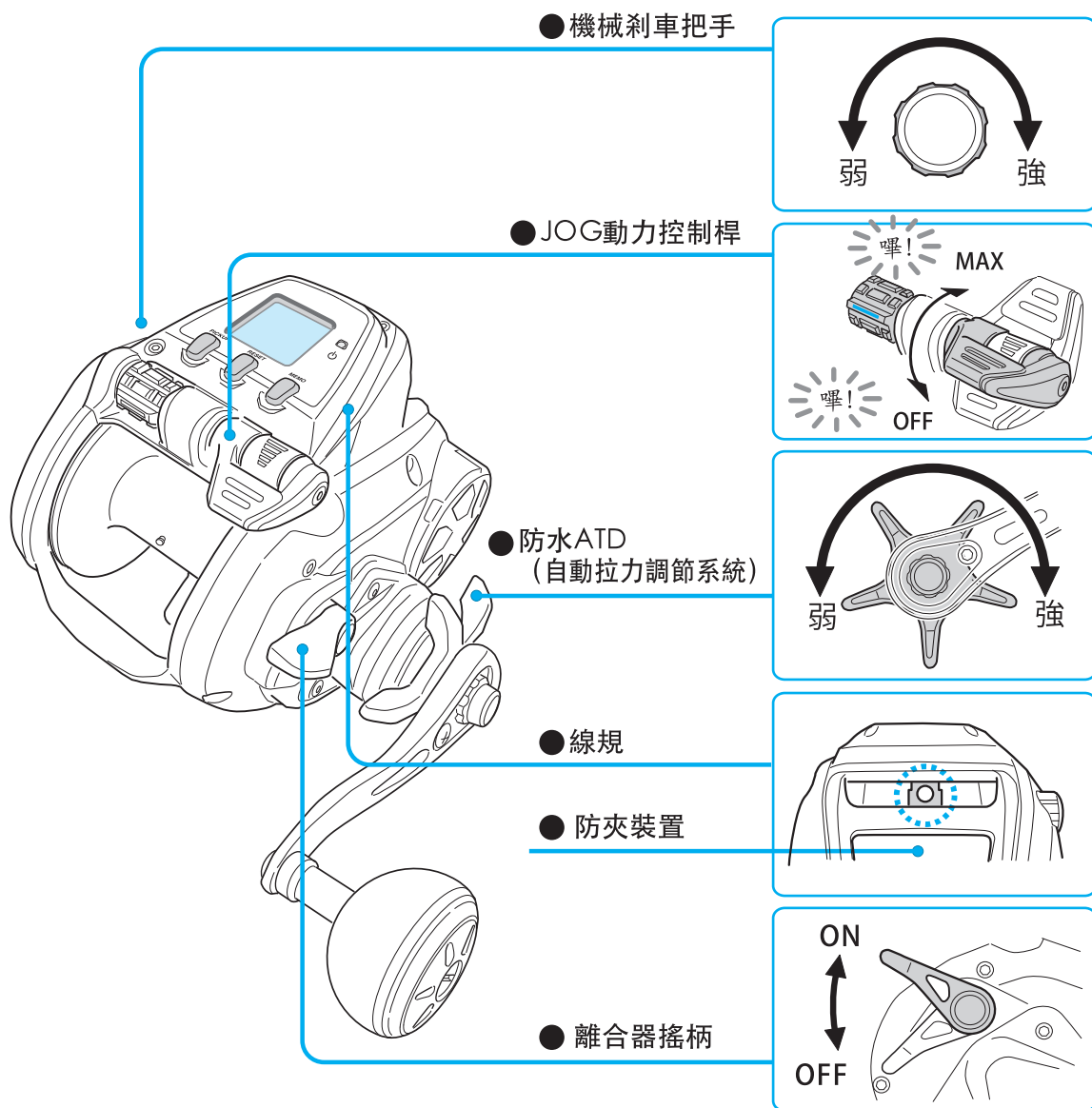

● 附屬品

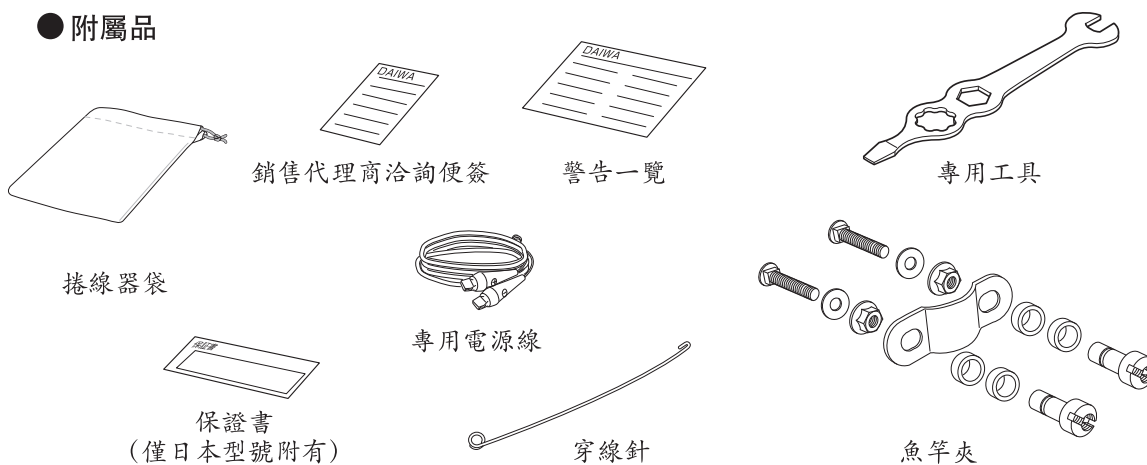

各部分的名稱與功能

● JOG動力控制桿

- 右邊的控制桿用拇指與食指捏住可進行操作。
- 左邊的控制桿用拇指撥動可進行操作。

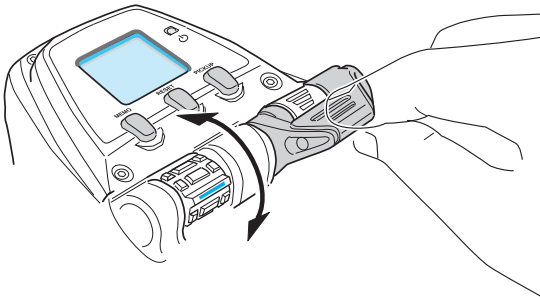
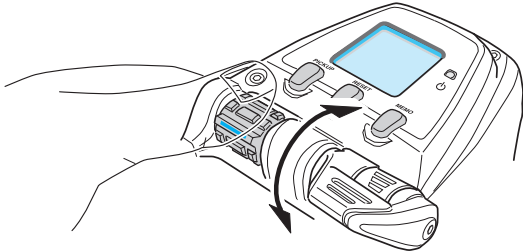

- 透過控制桿操作，上捲輸出功率（動力/速度）可以在OFF~MAX之間自由變速。
- 將控制桿扳向前方（MAX側），即可提升輸出功率。
- 將控制桿返回原位（OFF側），即可降低輸出功率。
- 開始上捲時，控制桿不在OFF位置時，請將控制桿先返回到OFF位置（在OFF位置上警示音鳴響）後，再將控制桿扳向前方，開始上捲。
- 在船艙停止位置附近，為安全起見，有時控制桿操作會無效。
- 上捲負荷的波動等可能使控制桿的設定顯示上下波動，但這不是異常。

● 防水ATD（自動拉力調節系統）

※附阻力輪旋鈕按鍵

- 透過調節星形阻力輪旋鈕的鬆緊程度，用於應對魚的劇烈拉引，阻止線杯空轉而斷線的設計機構。
1. 請將捲線器裝在魚竿上，透過魚竿的導環調節魚線。
 2. 離合器在ON的狀態下，一邊用手拉出魚線，一邊調節阻力輪旋鈕的鬆緊程度。通常，調節到在魚線（子線）快要斷線前讓線杯空轉。

● 離合器搖柄

- 當離合器ON時，如果按控制桿，離合器將OFF。
- 可用握住魚竿的手快速使離合器ON。

● 機械剎車把手

- 調節仕掛的落下速度，防止爆線。請根據船的搖晃、仕掛的重量等，調節緊固程度。

● 線規

- 將魚線穿過導環。魚線可平行捲繞到線杯上。
- ※根據捲繞魚線時的條件，有時會出現魚線捲繞在線杯的狀態略微偏向一邊。

● 附屬品

- 專用電源線
- 捲線器袋
- 專用工具
- 魚竿夾
- 銷售代理商洽詢便簽
- 警告一覽
- 保證書（僅日本型號附有）
- 穿線針

開關的名稱與作用

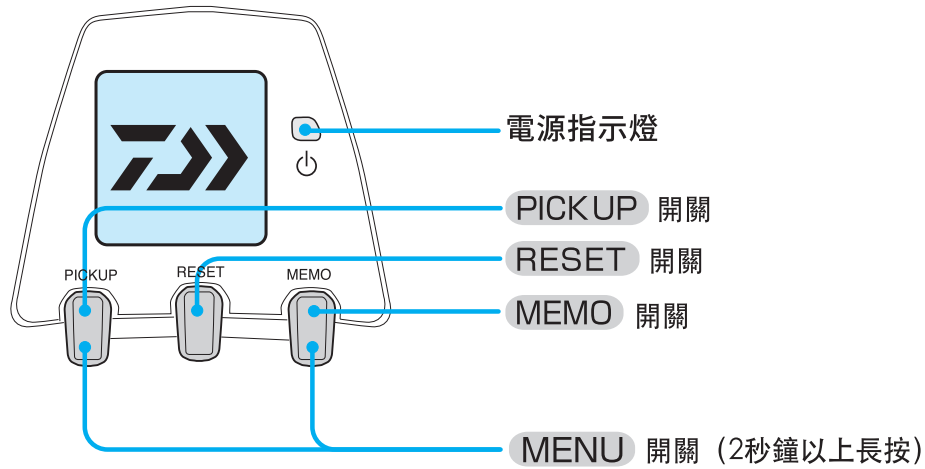

●RESET

- 在開始釣魚之前，請務必先按下 **RESET** 開關。以按下開關的點為基準，設定船舷停止位置。
- 長按可修正魚線斷線時的資料。

●MEMO

- 用於重設底部計數器，或者重新啟動餌料計時器。
- 長按可設定船舷停止點。
- 在選單內是 **OK** 開關。

●PICKUP

- 用於微捲、微停、晃餌。
- 在選單內是 **↶** (返回) 開關。

●MENU

- 同時按住 **MEMO** 開關與 **PICKUP** 開關2秒鐘以上，進入各種便利功能的設定畫面。

●電源指示燈

- 當電源電壓超過10V時，綠燈亮燈。
 - 如果電源電壓不足10V，則紅燈閃爍。
- ※卷盤的檢測電壓有時與實際的電源電壓多少會有些誤差。

功能設定操作 「1.選單畫面的使用方法」

●便利功能的設定方法

・選單中有很多便利功能。
 ※設定的功能在下次釣魚時依然被儲存著。
 (剛剛設定就切斷電源時，有時不會被儲存。)

1.顯示為 **0.0** 時，請同時持續按住 **MEMO** 開關與 **PICKUP** 開關2秒鐘。

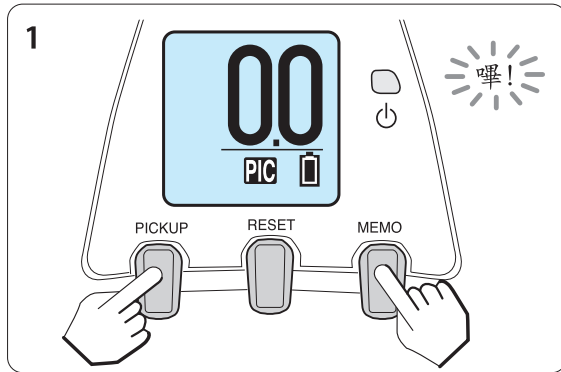

(水深畫面)

2.用JOG動力控制桿選擇各功能，按下 **OK** (**MEMO** 開關)，進行各種設定。

※關於各功能的詳細設定方法，請參看下述頁面。

MEMO 開關 +
 PICKUP 開關 (長按)

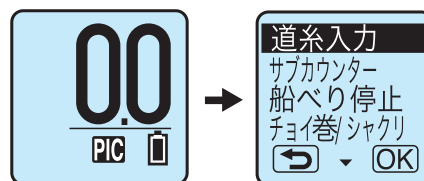

(水深畫面)

(選單畫面)

用JOG動力控制桿選擇選單

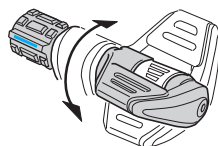

道糸入力	→ 『至P17~26』
サブカウンター	→ 『至P27~29』
船べり停止	→ 『至P31,32』
チョイ巻/シャクリ	→ 『至P33~36』
タイム-巻上	→ 『至P38』
アラーム音	→ 『至P43』
ドラッグ音	→ 『至P43』
水深補正	→ 『至P39』
実釣来歴	→ 『至P40』
Language(言	→ 『至P43』
単位	→ 『至P44』

功能設定操作 「1.選單畫面的使用方法」

■選單的操作方法

以選單畫面為例進行說明。

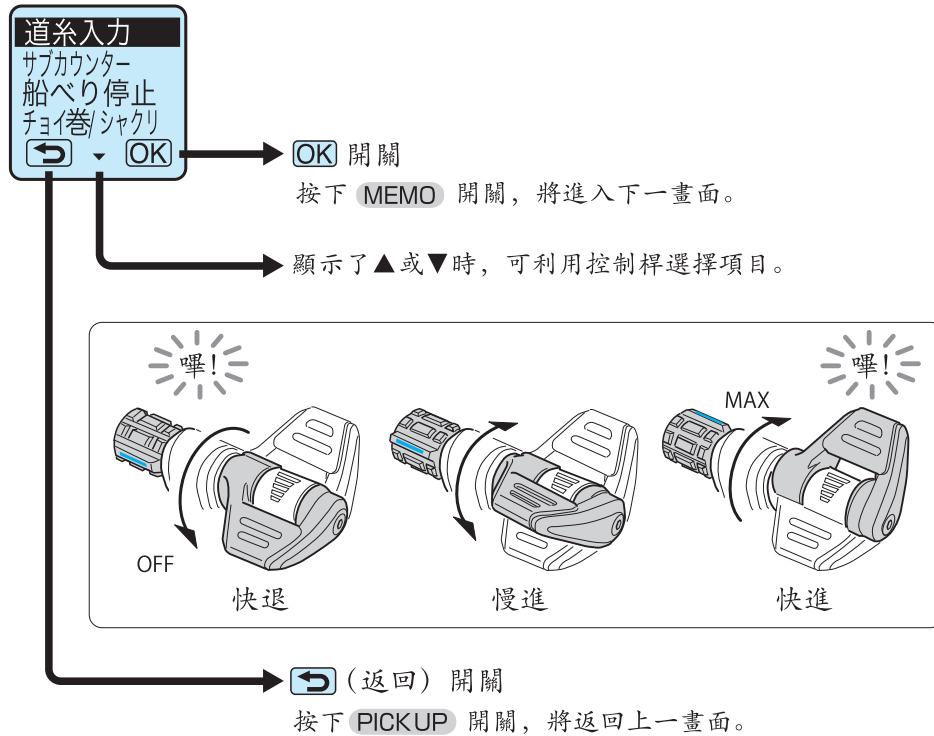

3.設定結束後, 請返回水深畫面, 開始釣魚。

功能設定操作 「2.母線入線」

P1 線長入線

此操作方法為知道捲繞到捲線器的魚線長度時的便利方法。
(以捲繞PE10號500m入線為例進行說明。)

小心燙傷!

· 母線入線時，馬達過熱，框架非常燙，請不要用手直接觸碰框架。請用濕毛巾等墊在框架上進行入線。

1. 請將母線穿到線規上並繫到線杯上。

※使用附屬的穿線針(參看P.12)可輕鬆穿線。
※為了防止魚線在線杯面打滑，請務必將魚線繫在線扣上。
※請緊固阻力輪旋鈕。

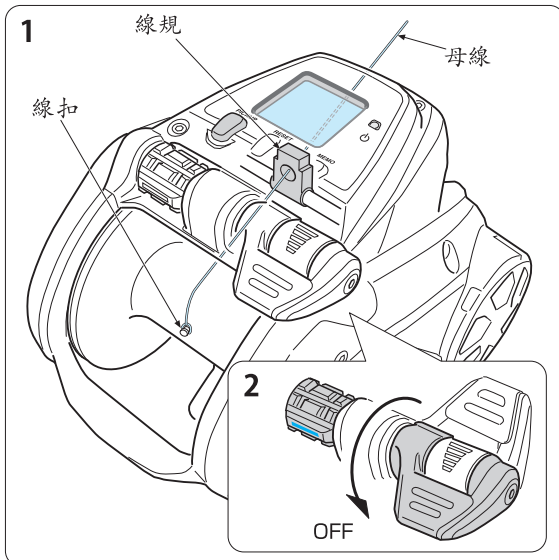

2. 將JOG動力控制桿扳回OFF。

3. 請將捲線器通電。

※連接方法請參看P.8「電源的連接方法」。

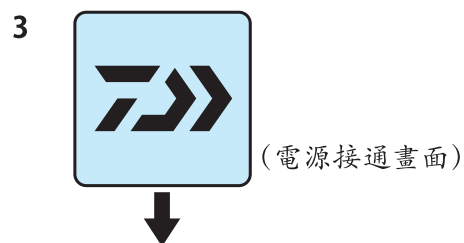

4. 顯示為 0.0 時，請同時持續按住 MEMO 開關與 PICKUP 開關2秒鐘。

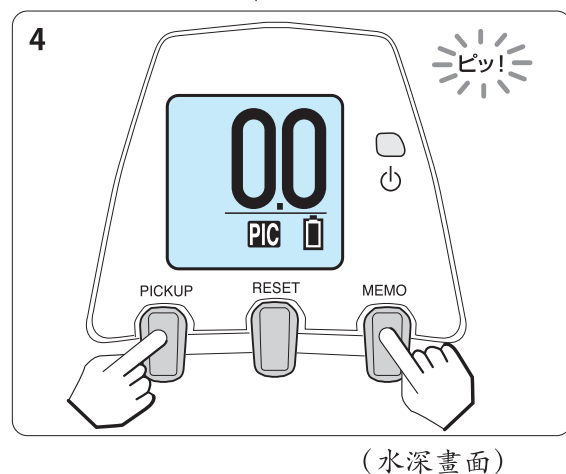

功能設定操作 「2.母線入線」

P1 線長入線

5.用JOG動力控制桿選擇「母線入線」，按下 **OK** (**MEMO** 開關)。

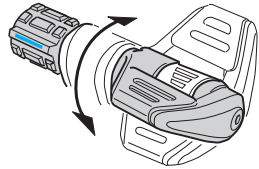

※操作JOG動力控制桿，選擇項目反色顯示。

※將顯示《要執行嗎?》的流動文字，再次按下 **OK** (**MEMO** 開關)。

6.選擇「線長 P1」，
按下 **OK** (**MEMO** 開關)。

7.調節張力，將JOG動力控制桿扳到
MAX的位置，捲繞母線。

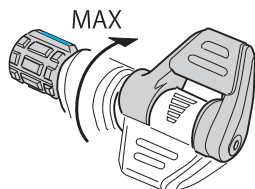

※請在上捲過程中調節張力，使得▼盡量位於畫面中間。

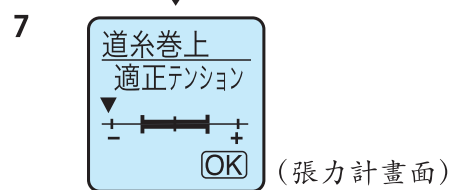
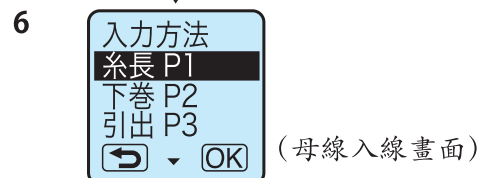
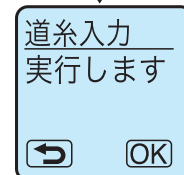
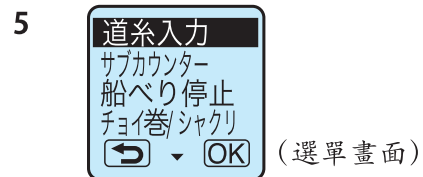

注意

- 如果魚線碰到防夾裝置及框架，可能導致捲線杯受損。請注意避免魚線碰到防夾裝置。
- 如果在室內以低速、高張力長時間捲繞魚線，可能導致馬達異常過熱，引發故障。請將JOG動力控制桿置於MAX位置，進行入線。而在實釣時，會因海水等而冷卻，因此無須擔心。

功能設定操作 「2.母線入線」

P1 線長入線

8.捲完後將JOG動力控制桿扳回OFF位置，按下 **OK** (**MEMO** 開關) 。

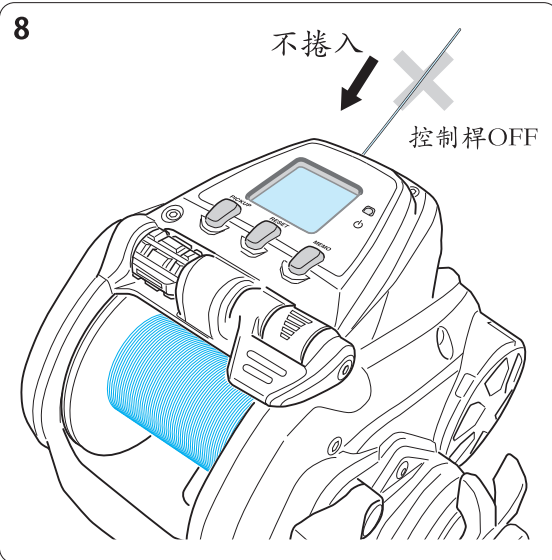
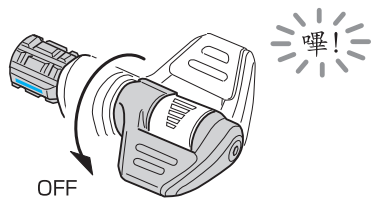

注意

- 請避免將魚線全部捲入。請在末端之前將動力控制桿置於OFF位置，透過搖柄捲繞剩下的魚線。如果將末端捲入，會導致計數器誤差。
- 不能用這種入線方法進行不到PE3號細線的入線。
- 捲繞PE3號時，如果捲到線杯外徑附近，PE線可能進入線杯與框架之間，因此建議從線杯外徑起少捲1mm左右。

9.用JOG動力控制桿選擇母線長度，按下 **OK** (**MEMO** 開關) 。

- ※圖為設定500m的情況。
- ※初始設定值為600m。
- ※設定的數值以10m為單位。

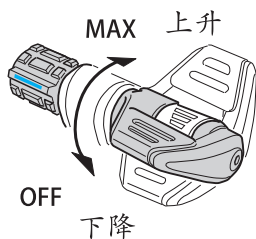

10.顯示入線完畢畫面後，按下 **OK** (**MEMO** 開關) ，返回水深畫面，結束入線。

- ※顯示入線錯誤畫面時，請按下 **OK** (**MEMO** 開關) ，返回水深畫面，從頭開始重做。

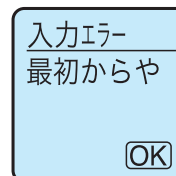
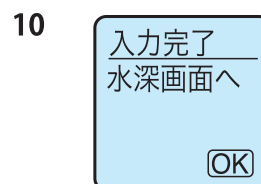

功能設定操作 「2.母線入線」

P2 下捲入線

知道長度的母線需要100m以上。

小心燙傷!

· 母線並入線時，馬達過熱，框架非常燙，請不要用手直接觸碰框架。
請用濕毛巾等墊在框架上進行入線。

1. 請將下捲線穿到線規上並繫到線杯上。

- ※ 使用附屬的穿線針可輕鬆穿線。
- ※ 為了防止魚線在線杯面打滑，請務必將魚線繫在線扣上。
- ※ 請緊固阻力輪旋鈕。
- ※ 下捲已經完畢時，請直接進入下一步。

2. 將JOG動力控制桿扳回OFF。

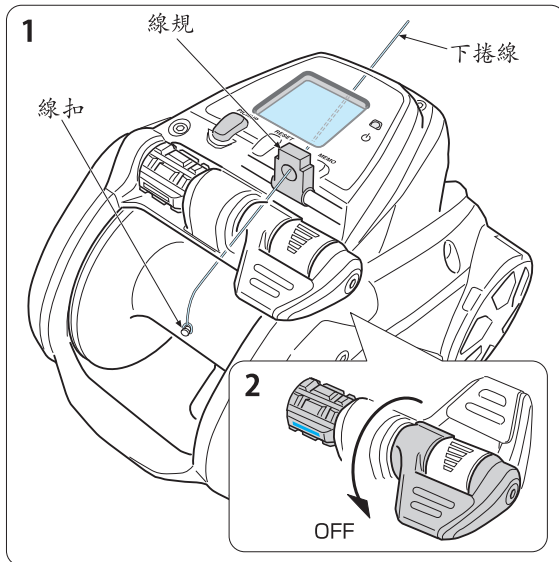

3. 請將捲線器通電。

※ 連接方法請參看P.8「電源的連接方法」。



4. 顯示為 0.0 時，請同時持續按住 MEMO 開關與 PICKUP 開關2秒鐘。

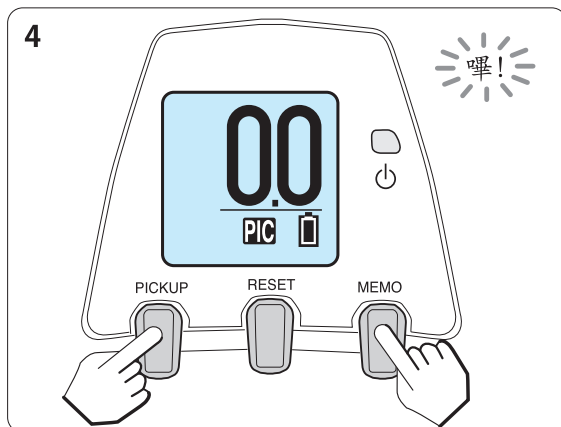

功能設定操作 「2.母線入線」

P2 下捲入線

5. 用JOG動力控制桿選擇「母線入線」，按下 **OK** (MEMO 開關)。

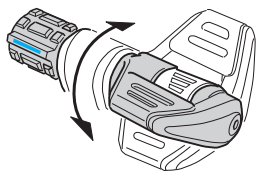

※操作JOG動力控制桿，選擇項目反色顯示。
※將顯示《要執行嗎?》的流動文字，再次按下 **OK** (MEMO 開關)。

6. 選擇「下捲 P2」，按下 **OK** (MEMO 開關)。

7. 捲繞下捲線，捲繞完畢後按下 **OK** (MEMO 開關)。

※下捲已經完畢時，請直接按下 **OK** (MEMO 開關)。

8. 確實連接上線。

9. 調節張力，將JOG動力控制桿扳到MAX的位置，一邊注意線色，一邊捲繞母線，直到剩下100m處。

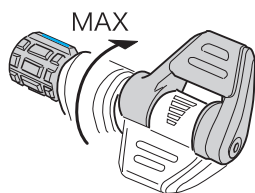

※請在上捲過程中調節張力，使得▼盡量位於畫面中間。

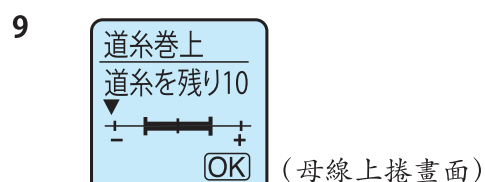
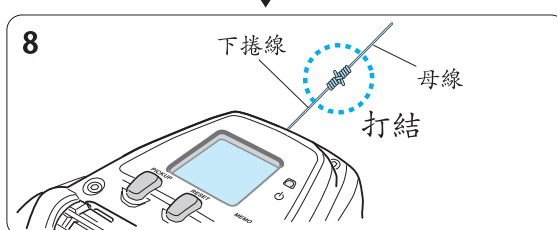
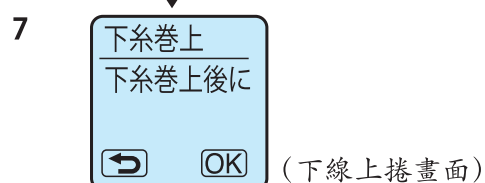
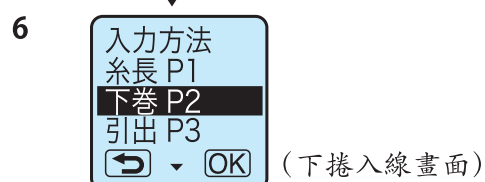
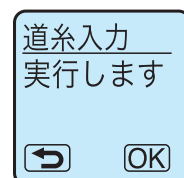
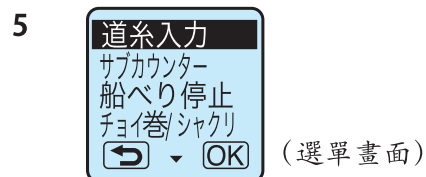

功能設定操作 「2.母線入線」

P2 下捲入線



- 如果魚線碰到防夾裝置及框架，可能導致捲線杯受損。請注意避免魚線碰到防夾裝置。
- 如果在室內以低速、高張力長時間捲繞魚線，可能導致馬達異常過熱，引發故障。請將JOG動力控制桿置於MAX位置，進行入線。而在實釣時，會因海水等而冷卻，因此無須擔心。

10.捲完後將JOG動力控制桿扳回OFF位置，按下OK(MEMO 開關)。

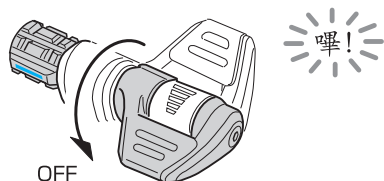

11.調節張力，將JOG動力控制桿扳到MAX的位置，一邊注意綠色，一邊捲繞母線50m。

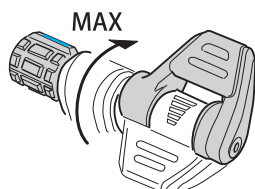

11

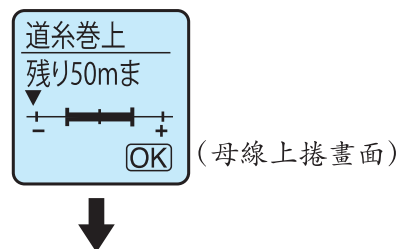

※請在上捲過程中調節張力，使得▼盡量位於畫面中間

12.捲完後將JOG動力控制桿扳回OFF位置，按下OK(MEMO 開關)。

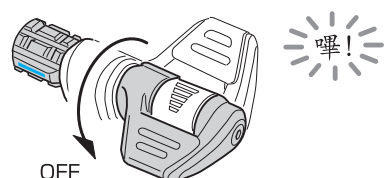

13.調節張力，將JOG動力控制桿扳到MAX的位置，一邊注意綠色，一邊捲繞母線到最後。

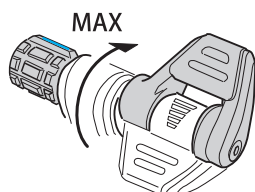

13

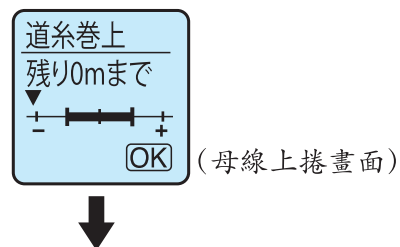

※請在上捲過程中調節張力，使得▼盡量位於畫面中間

功能設定操作 「2.母線入線」

P2 下捲入線



- 請避免將魚線全部捲入。請在末端之前將動力控制桿置於OFF位置，透過搖柄捲繞剩下的魚線。如果將末端捲入，會導致計數器誤差。
- 不能用這種入線方法進行不到PE3號細線的入線。
- 捲繞PE3號時，如果捲到線杯外徑附近，PE線可能進入線杯與框架之間，因此建議從線杯外徑起少捲1mm左右。

14.捲完後將JOG動力控制桿扳回OFF位置，按下 **OK** (MEMO 開關) 。

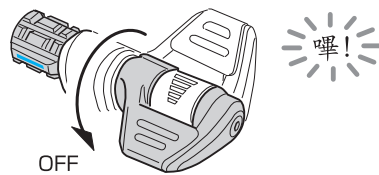

15.顯示入線完畢畫面後，按下 **OK** (MEMO 開關)，返回水深畫面，結束入線。

15

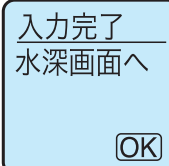

※顯示入線錯誤畫面時，請按下 **OK** (MEMO 開關)，返回水深畫面，從頭開始重做。

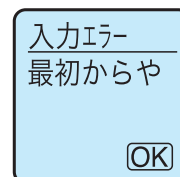

功能設定操作 「2.母線入線」

P3 拉出入線

這是在母線捲繞完畢的狀態下拉出魚線並重新入線時的便利方法。但是，知道長度的母線需要100m以上。

1.請將母線穿到線規上並繫到線杯上。

- ※使用附屬的穿線針（參看P.12）可輕鬆穿線。
- ※為了防止魚線在線杯面打滑，請務必將魚線繫在線扣上。
- ※請緊固阻力輪旋鈕。

2.將JOG動力控制桿扳回OFF。

3.請將捲線器通電。

- ※連接方法請參看P.8「電源的連接方法」。

4.顯示為 **0.0** 時，請同時持續按住 **MEMO** 開關與 **PICKUP** 開關2秒鐘。

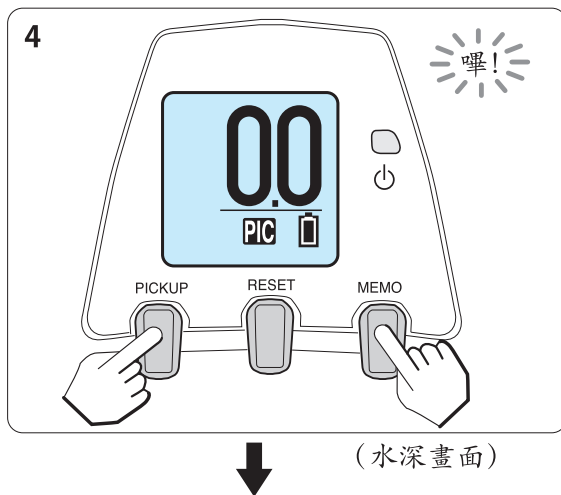
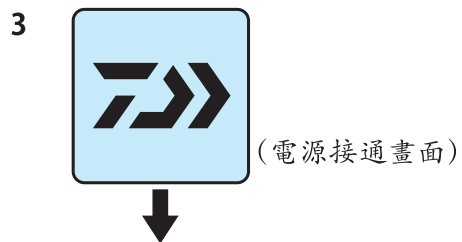
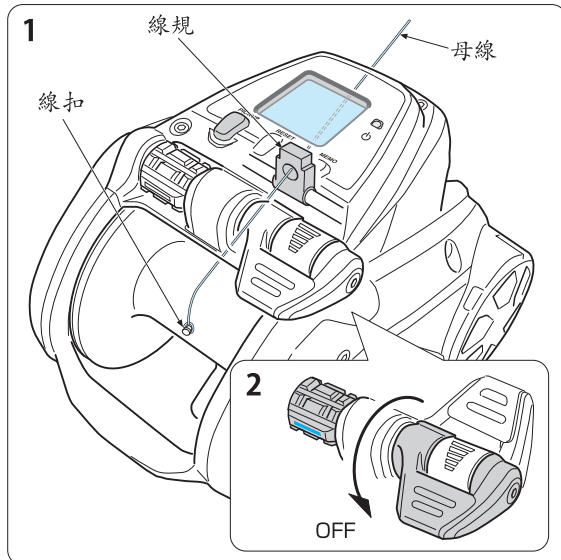

功能設定操作 「2.母線入線」

P3 拉出入線

5.用JOG動力控制桿選擇「母線入線」，
按下OK (MEMO 開關)。

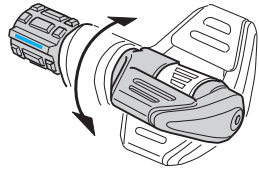

※操作JOG動力控制桿，選擇項目反色顯示。

※將顯示《要執行嗎?》的流動文字，再次按下
OK (MEMO 開關)。

6.選擇「拉出 P3」，
按下 OK (MEMO 開關)。

7.調節張力，將JOG動力控制桿扳到
MAX的位置，捲繞母線。

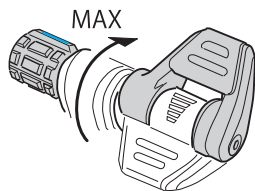

※請在上捲過程中調節張力，使得▼盡量位於畫
面中間。

※已經完成母線上捲時，
請直接按下 OK (MEMO 開關)。



- 如果魚線碰到防夾裝置及框架，可能導致捲線杯受損。
請注意避免魚線碰到防夾裝置。
- 如果在室內以低速、高張力長時間捲繞魚線，可能導致馬達異常過熱，引發故障。請將JOG動力控制桿置於MAX位置，進行入線。而在實釣時，會因海水等而冷卻，因此無須擔心。

8.捲繞結束後，將JOG動力控制桿扳回
OFF位置，按下OK (MEMO 開關)。

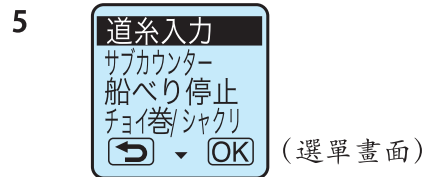
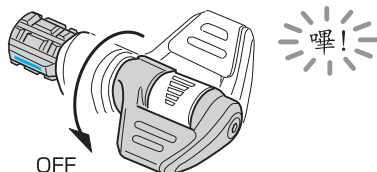

(選單畫面)

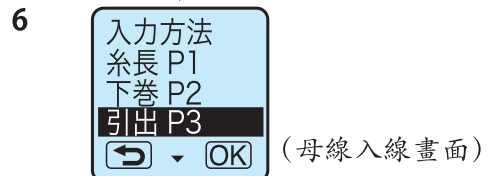
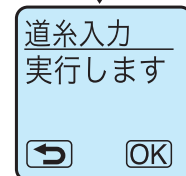

(母線入線畫面)

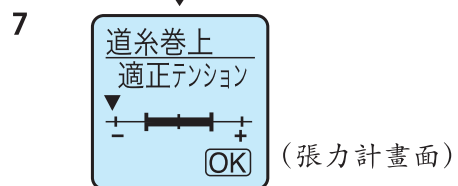

(張力計畫面)

功能設定操作 「2.母線入線」

P3 拉出入線

9.一邊注意魚線顏色，一邊拉出50m，
按下 **OK** (**MEMO** 開關) 。

10.一邊注意魚線顏色，一邊拉出
50m，按下 **OK** (**MEMO** 開關) 。

11.顯示入線完畢畫面後，
按下 **OK** (**MEMO** 開關) ，返回水
深畫面，捲繞拉出的線後完畢。

※顯示入線錯誤畫面時，
請按下 **OK** (**MEMO** 開關) ，返回水深畫面，
從頭開始重做。

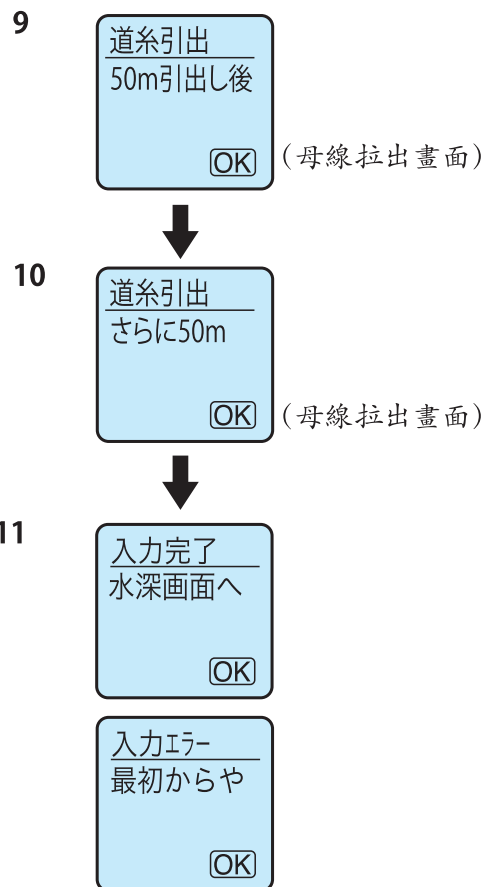

功能設定操作 「3.副計數器」

可在水深計數器的下方顯示另一個計數器。
顯示內容可從「底部計數器」、「上捲速度」、「上捲剩餘時間」3個中選擇。
※在初始設定中，副計數器為「無顯示」

●底部計數器

從上部及底部都能測量的2個計數器對釣棚進行兩面夾攻。

1.請同時按下 (MEMO 開關) 與 PICKUP 開關2秒鐘進入選單畫面。

2.用JOG動力控制桿選擇「副計數器」，按下OK (MEMO 開關)，然後用JOG動力控制桿選擇「底部計數器」，按下OK (MEMO 開關)。

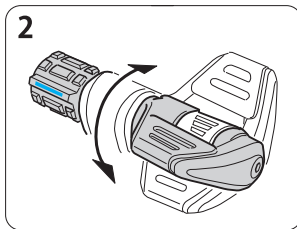

3.在水深計數器下方顯示底部計數器。

4.投入仕掛，在底部及所瞄準的釣棚等任意位置按下 MEMO 開關，底部計數器將變為 0.0，計數器以該地點為基準計數。

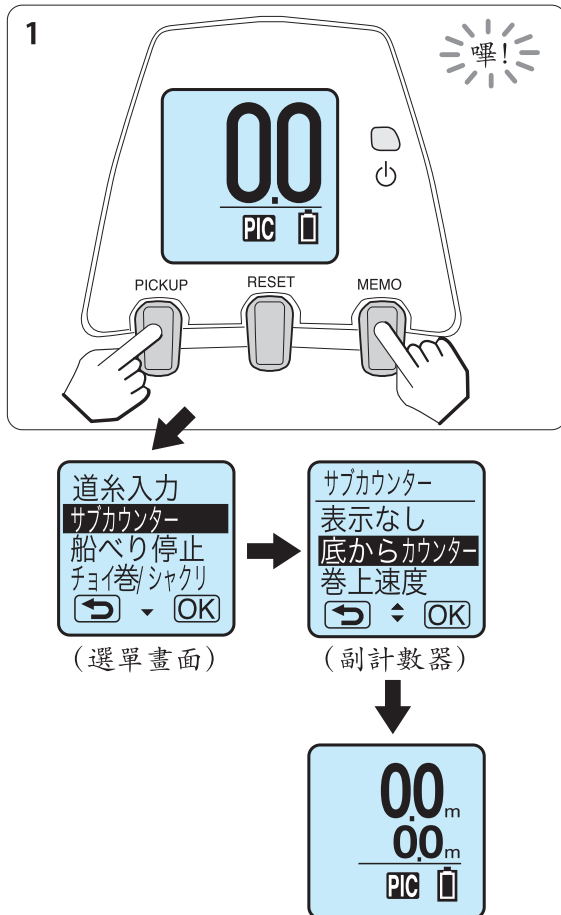

功能設定操作 「3.副計數器」

●上捲速度顯示

電動上捲時，顯示實測上捲速度。

1.請同時按下 **MEMO** 開關與 **PICKUP** 開關2秒鐘進入選單畫面。

2.用JOG動力控制桿選擇「副計數器」，按下 **OK** (**MEMO** 開關)，然後用JOG動力控制桿選擇「上捲速度」，按下 **OK** (**MEMO** 開關)。

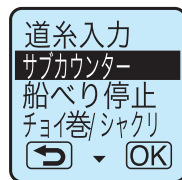
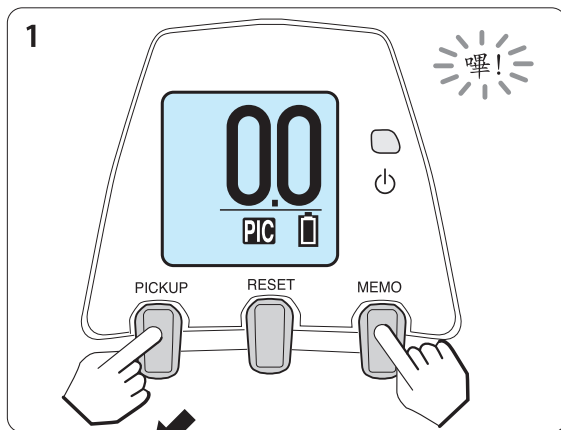
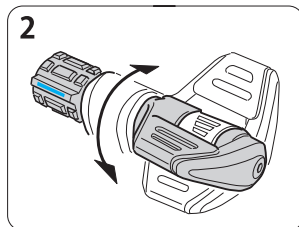

(選單畫面)

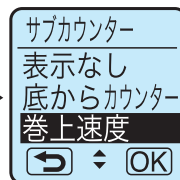

(副計數器)

3.在水深計數器下方顯示上捲速度。

※僅進行電動上捲時顯示。

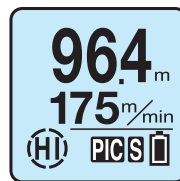

(顯示例)

功能設定操作 「3.副計數器」

●上捲剩餘時間顯示

在電動上捲期間，大致顯示到船艙停止位置的剩餘時間。
※有時會因上捲速度波動而發生誤差。

1.請同時按下 **MEMO** 開關與 **PICKUP** 開關2秒鐘進入選單畫面。

2.用JOG動力控制桿選擇「副計數器」，按下 **OK** (**MEMO** 開關)，然後用JOG動力控制桿選擇「上捲剩餘時間」，按下 **OK** (**MEMO** 開關)。

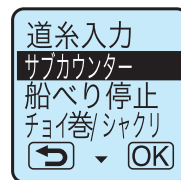
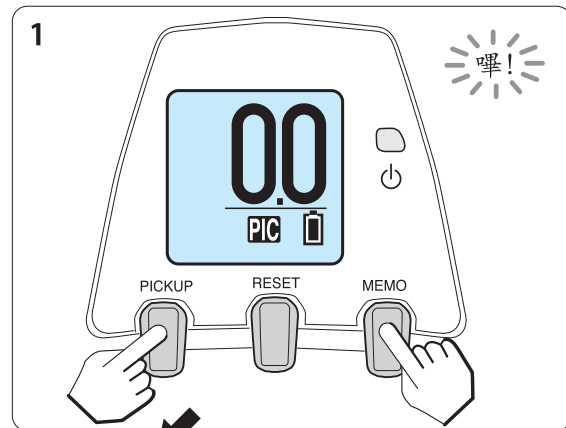
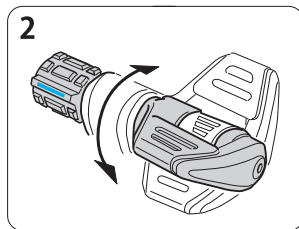

(選單畫面)

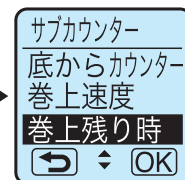

(副計數器)

3.在水深計數器下方顯示上捲剩餘時間。

※僅進行電動上捲時顯示。

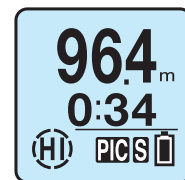

(顯示例)

功能設定操作 「4.開始釣魚前」

●水面歸零設定

在開始釣魚前，請務必進行設定。這樣才可正確地進行釣棚定位。

1.連接電源線，拉出魚線，綁上仕掛。

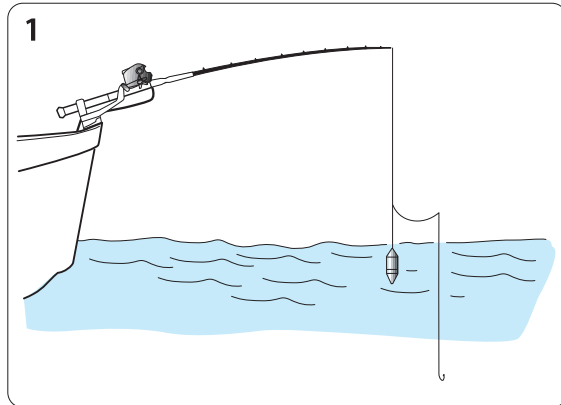

2.抽出魚竿，仕掛在水面時，
按下 **RESET** 開關。

- 顯示變為 **0.0** m, **S** (船止) 亮燈，設定完成。
- 電動上捲時，在船舷前方2m處自動停止。
- ※沒有進行水面歸零設定時，為安全起見，在船舷前方5m處自動停止。
- ※船舷停止後，操作JOG動力控制桿上捲到計數器 **0.0** m處，但為了防止計數器為 **0.0** m後誤操作使得魚竿被捲入，不使用JOG動力控制桿上捲。

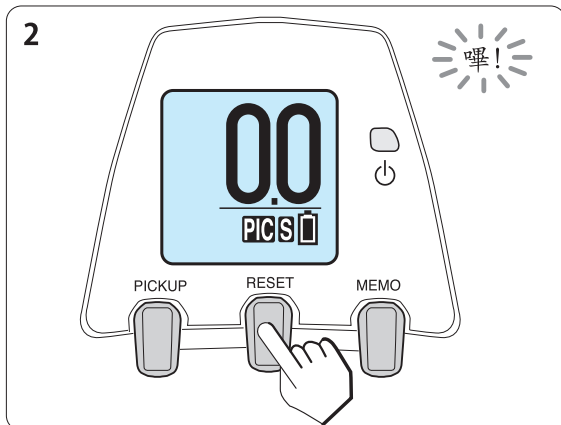

⚠ 注意

- 捲繞新魚線後或大魚上鉤後，由於魚線的拉伸，船舷停止位置可能有所偏差。此時，請再次進行水面歸零設定。
- 由於船的搖晃、鉛錘的號數，有時多少會超過停止位置。此時，請增加設定值進行使用。
- 在水深100m以上負荷波動大時，停止位置的偏差有時會導致仕掛被捲入而損壞魚竿。進行這樣的釣魚時，請為船舷停止位置設定餘量。

●母線斷線時

- 母線斷線時，請再次進行水面歸零設定。
- 線斷了多少，就修正多少魚線資料。在通電狀態上捲到魚竿前端，按下開關2秒鐘以上。顯示變成 **0.0** 時即完畢。
- 上述操作使得魚線資料被覆蓋（修正）。
- 除魚線斷線的資料修正外，請勿長按 **RESET** 開關，否則會導致計數器發生誤差。

功能設定操作 「5.船舷停止」

●可選船舷自動停止

隨心所欲地設定船舷停止位置，而且收放輕鬆自如。

- 可選船舷自動停止可在距離按下 **RESET** 開關的位置1m~5m的範圍內任意選擇船舷停止位置進行設定。（以10cm為單位）
特別是在餌料釣魚時，如果設定船舷自動停止點，船舷停止後，只要立起魚竿後鉛錘就能到手邊的位置，收放會非常便利。
- 但是，為安全起見，不能將船舷停止位置設為不到1m。
- 由於魚線的拉伸，可能會感覺船舷自動停止位置向下偏移。此時，請再次進行水面歸零設定。
- 在船舷停止位置附近，為安全起見，有時JOG動力控制桿操作會無效。

可選船舷自動停止有從選單畫面設定的方法與在水深畫面設定的方法兩種。

●從選單畫面設定的方法

- 1.請同時按下 **MEMO** 開關與 **PICKUP** 開關2秒鐘進入選單畫面。
- 2.用JOG動力控制桿選擇「船舷停止」，按下 **OK** (**MEMO** 開關)。

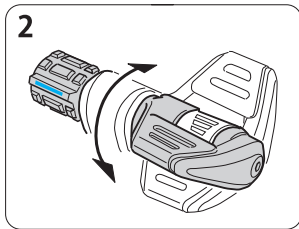

- 3.用JOG動力控制桿選擇任意的船舷停止位置，按下 **OK** (**MEMO** 開關)，返回水深畫面。

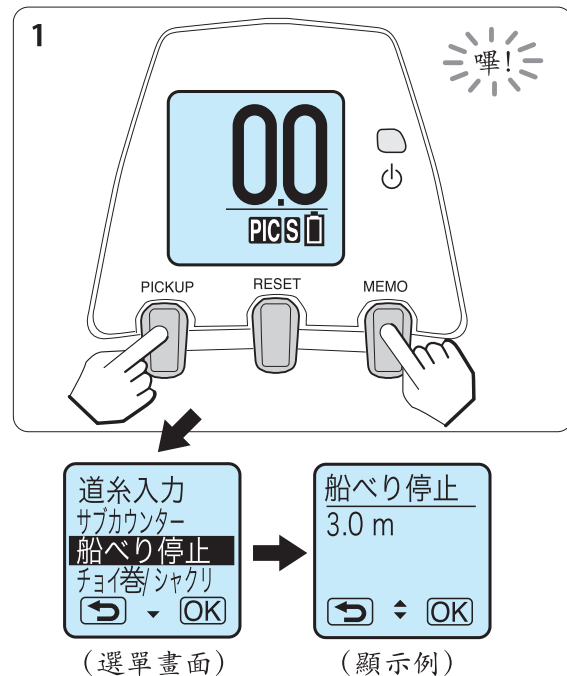
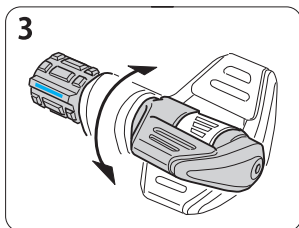

※沒有進行水面歸零設定時，無法設定可選擇船舷停止。請先進行水深零設定。

- 4.投入仕掛，開始進行電動上捲後，到達設定位置時會自動停止。

功能設定操作 「5.船舷停止」

●從水深畫面設定的方法

- 1.將捲線器通電，仕掛在水面時，按下 **RESET** 開關。（水面歸零設定）

顯示變為 **0.0**。

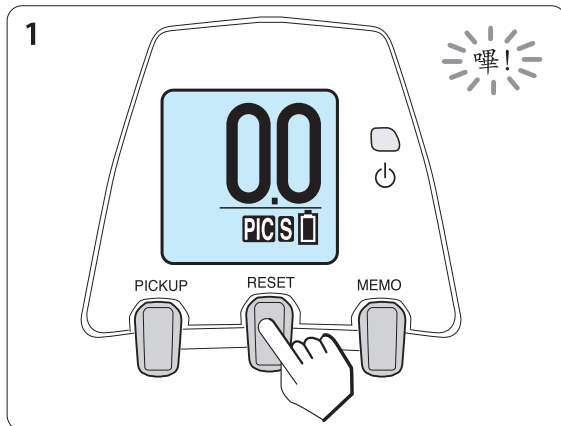

- 2.立起魚竿，將魚線拉出至容易取到仕掛的位置或容易收魚的位置。

圖中設為1.5m。

便利

使用餌料釣魚時

- 如果鉛錘設定為立起魚竿後正好在手邊的位置，收放會非常便利。

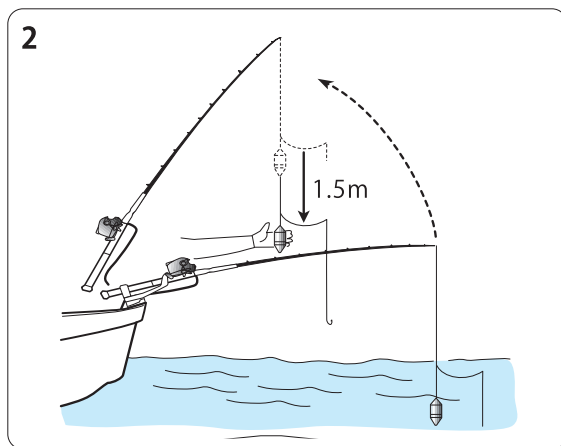

- 3.在該位置持續按住 (**MEMO** 開關) 約2秒鐘。

如果 **S** (船止) 開始閃爍，即完成設定。

※船舷自動停止的初始設定為2.0m。

(在不按下 **RESET** 的情況下，將停在5.0m處。)

※設定完成後，**S** (船止) 指示燈開始閃爍。

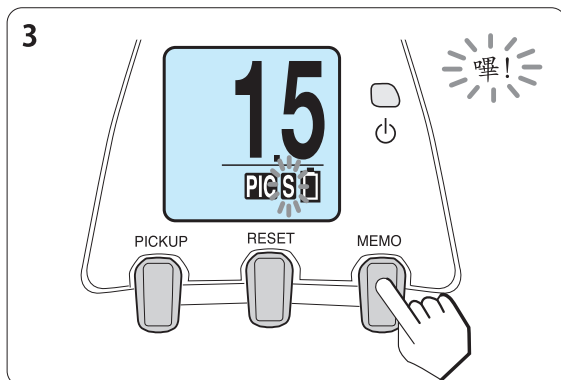

- 4.回收仕掛時，按設定值就會自動停止電動上捲操作，因此只要立起魚竿，仕掛就會來到手邊。

功能設定操作 「6.微捲/微停」

●微捲

· 這是只在按住 PICKUP 開關期間才能捲繞在電動捲線器上的便利功能。微捲的速度初始設定為15，但可在選單畫面上更改。

●微停

· 這是進行電動上捲時，可僅在按住 PICKUP 開關期間停止電動上捲的便利功能。只要鬆開開關，即可開始按照JOG動力控制桿位置的速度進行上捲。

●微捲/微停設定方法

1.請同時按下 MEMO 開關與 PICKUP 開關2秒鐘進入選單畫面。

2.用JOG動力控制桿選擇「微捲/晃餌」，按下OK(MEMO 開關)，然後用JOG動力控制桿選擇「微捲」，按下OK(MEMO 開關)。

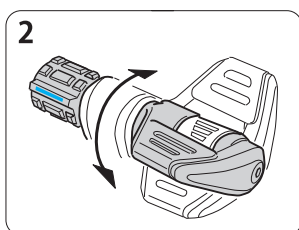

3.用JOG動力控制桿設定速度。

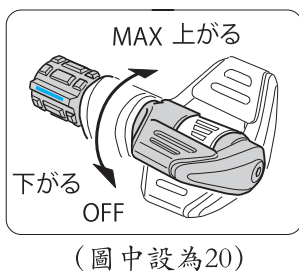

設定值為0~Hi。
設為1~Hi將微捲，設為0將微停。

4.按下OK(MEMO 開關)，返回水深畫面即完成

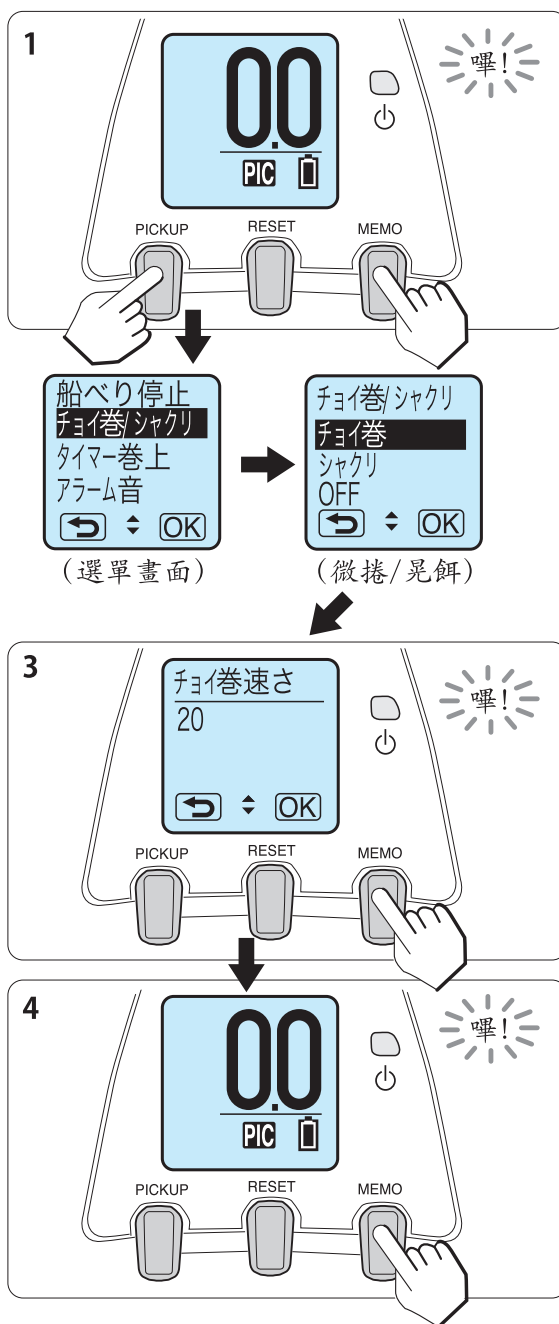

功能設定操作 「7.晃餌」

●晃餌

這是讓電動捲線器誘魚的便利功能。設定後，按下 **PICKUP** 開關，晃餌即可啟動。晃餌的速度可用JOG動力控制桿進行調節。

1.請同時按下 **MEMO** 開關與 **PICKUP** 開關2秒鐘進入選單畫面。

2.用JOG動力控制桿選擇「微捲/晃餌」，按下 **OK** (**MEMO** 開關)，然後用JOG動力控制桿選擇「微捲」，按下 **OK** (**MEMO** 開關)。

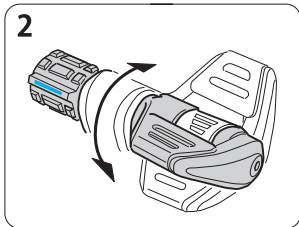

可選擇1次晃餌的長度為「幾檔」進行晃餌。

3.用JOG動力控制桿選擇「晃餌模式」，按下 **OK** (**MEMO** 開關)。

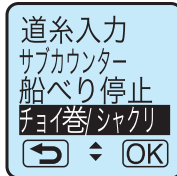
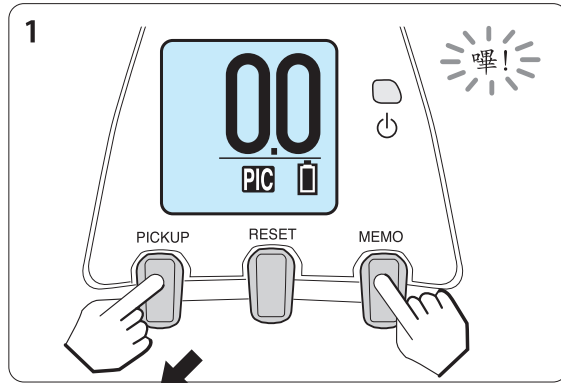

(選單畫面)



(微捲/晃餌)

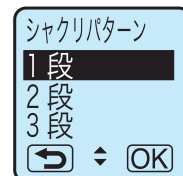

(晃餌模式)

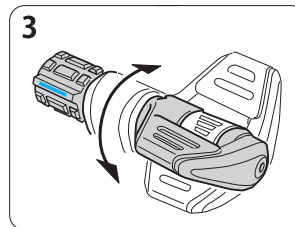

1檔晃餌	2檔晃餌	3檔晃餌	隨機晃餌
			<p>隨機晃餌是指IC為每個晃餌自動選擇1~3檔，持續誘惑魚類的系統。真正是變幻自如的晃餌機構。</p>

※圖中用魚竿來說明晃餌，實際是捲線器上捲進行晃餌。

功能設定操作 「7.晃餌」

4.用JOG動力控制桿設定擇晃餌長度，
按下OK (MEMO 開關)。

可選擇1次晃餌的「長度」。(由於鉛錘的號數、
晃餌的速度，有時多少會超過長度。)

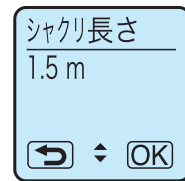
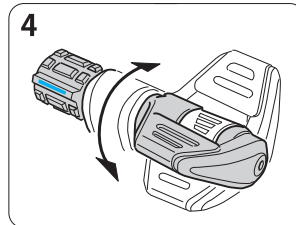

(顯示例)



5.用JOG動力控制桿設定擇晃餌間隔，
按下OK (MEMO 開關)。

可選擇晃餌與晃餌的「間隔 (等待時間)」。

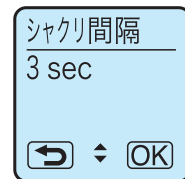
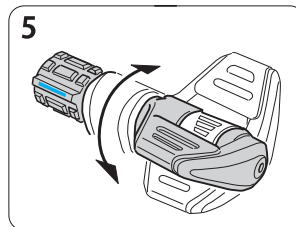

(顯示例)

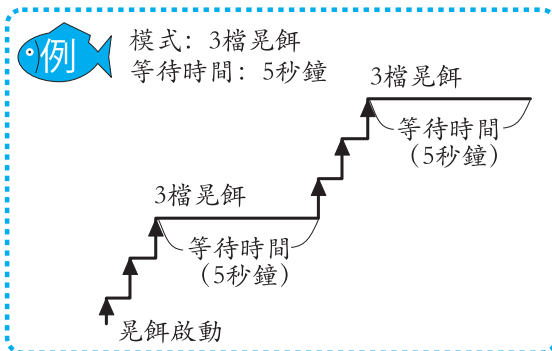

注意

「餌料計時器上捲時間」的設定
短於「晃餌」的「秒數」時，將
優先啟動「餌料計時器上捲時
間」。

6.用JOG動力控制桿選擇晃餌範圍，
按下OK (MEMO 開關)，返回水
深畫面，設定完畢。

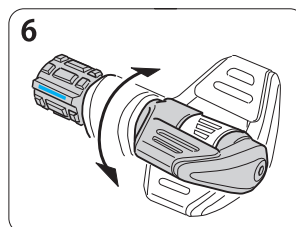
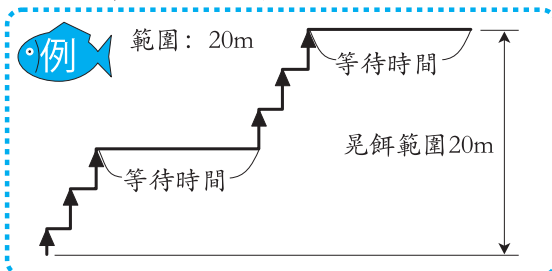

(顯示例)



功能設定操作 「7.晃餌」

7.投入仕掛後，按下 **PICKUP** 開關，
用JOG動力控制桿設定速度，晃餌啟動。

- 上捲期間 **JIG** (晃餌) 閃爍。
- 晃餌的速度請用JOG動力控制桿進行調節。
- 晃餌期間按下 **PICKUP** 開關，晃餌將停止。

功能設定操作 「8.餌料計時器」

● 餌料計時器

每次都會確實顯示仕掛投放經過時間。對於制定收放基準非常便利。

- 顯示仕掛開始投入後的經過時間。可作為預測撒餌料及仕掛回收時機的參考標準。
- 未按住 **MEMO** 開關時，餌料計時器將從水面計時器7.0m起自動啟動。

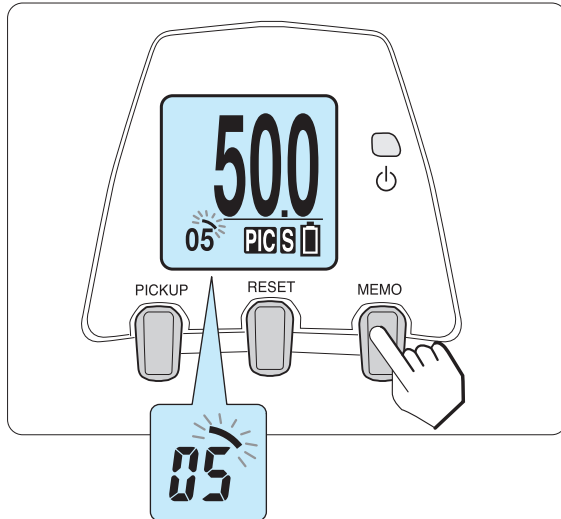

- ※1分鐘以內以秒鐘為單位顯示，1分鐘以上以分鐘為單位顯示。
- ※計時器功能無法解除。



- 如果在中途按下 **MEMO** 開關，計時器將從 **0** 開始顯示。

功能設定操作 「9.計時器上捲」

●計時器上捲

新手也可像專業人士一樣進行收放！只要設定等待時間，捲線器可自動進行上捲，因此可輕鬆地進行高效的釣魚。

- 如果將捲線器1次投放的等待時間設定為5分鐘，從計時器開始啟動超過5分鐘後，將自動高速上捲仕掛，以便捲線器進行收放。

1.請同時按下 **MEMO** 開關與 **PICKUP** 開關2秒鐘進入選單畫面。

2.用JOG動力控制桿選擇「計時器上捲」，按下 **OK** (**MEMO** 開關)。

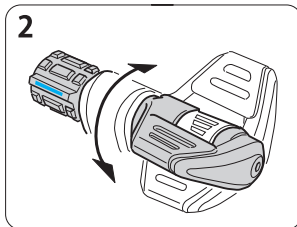

3.透過JOG動力控制桿操作選擇收放的等待時間（分鐘）。

上提控制桿，數值將增加；朝自己方向拉控制桿，數值將減少。

(圖中為等待時間設為5分鐘的情況。)

4.按下 **OK** (**MEMO** 開關)，返回水深畫面即完成。

在畫面上，**T** (計時器) 亮燈。

5.投入仕掛後，在將離合器ON的狀態，到了設定的時間後，即自動以MAX速度上捲仕掛。

- 上捲前，警示音鳴響進行通知。
- 當離合器OFF時，不進行自動上捲。
- 計時器從仕掛投入7.0m處自動啟動，但按下 **MEMO** 開關，可先重設，然後重新啟動。

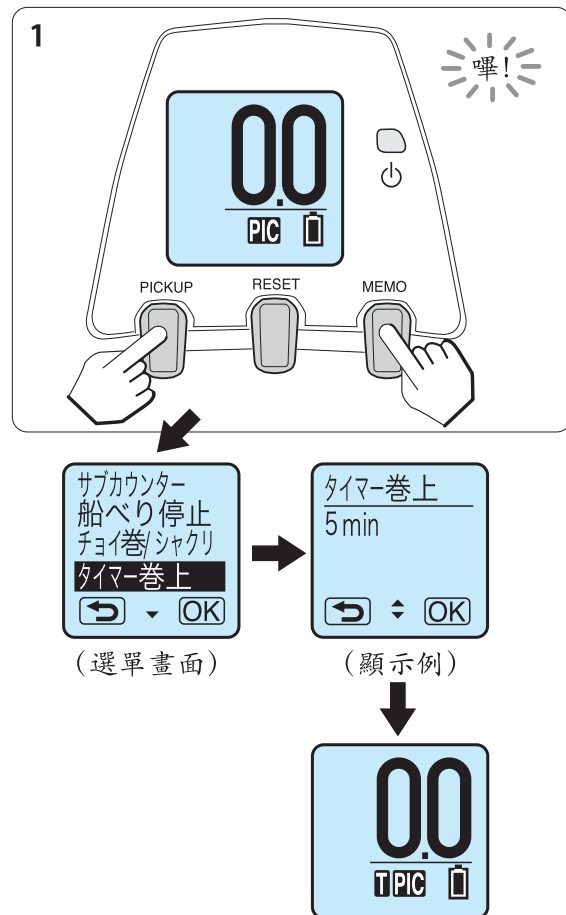

功能設定操作 「10.水深修正」

●水深修正

計數器的顯示相對於魚線顏色出現偏差時，可按照魚線顏色修正計數器。

便利

實釣中可對計數器進行修正！

(例) 相對於魚線顏色正好100m，將計數器的顯示103m按照魚線顏色100m進行修正時。

- 1.請在顯示了想修正的水深的狀態，同時按下 **MEMO** 開關與 **PICKUP** 開關2秒鐘，返回選單畫面。
- 2.用JOG動力控制桿選擇「水深修正」，按下 **OK** (**MEMO** 開關)。

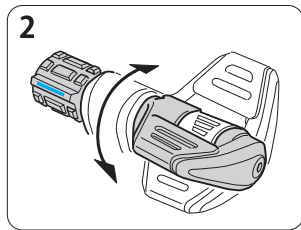

※將顯示《要執行嗎?》的流動文字，再次按下 **OK** (**MEMO** 開關)。
※水深不到10.0m時，不能進行修正。

- 3.用JOG動力控制桿選擇欲設定的水深，按下 **OK** (**MEMO** 開關)，返回水深畫面。

- 4.水深已經被修正。

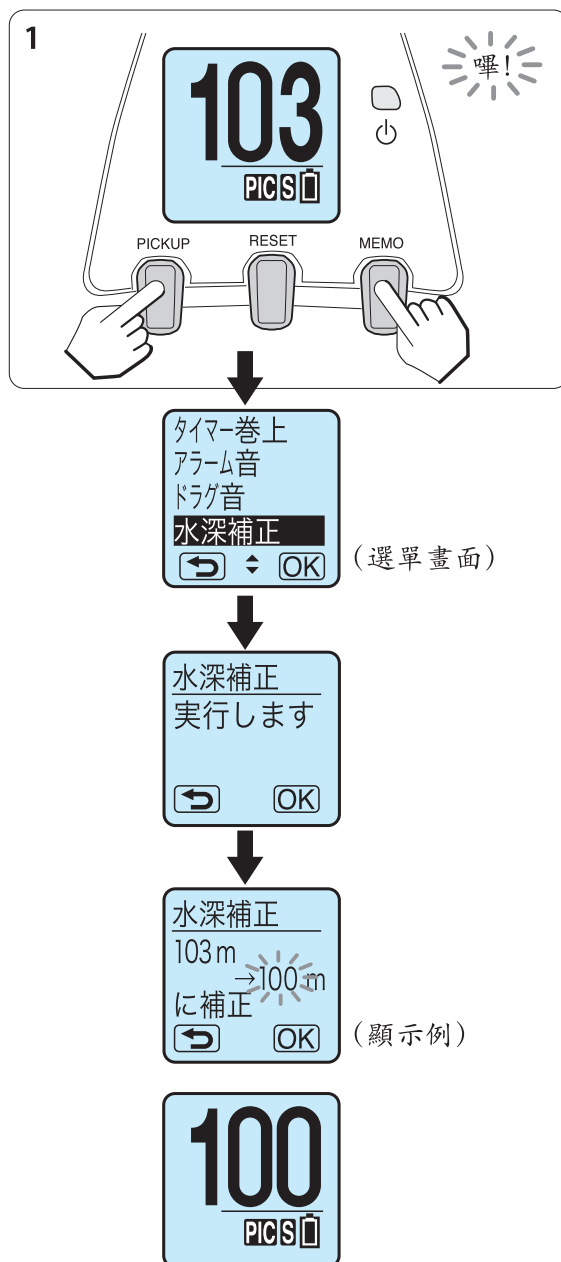

功能設定操作 「11.實釣記錄」

●實釣記錄

可確認電動捲線器的總上捲距離與總上捲時間。
※顯示值可能多少產生一些誤差。

- 1.請同時按下 **MEMO** 開關與 **PICKUP** 開關2秒鐘進入選單畫面。

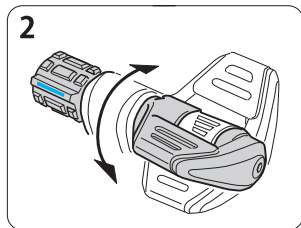

- 2.用JOG動力控制桿選擇「實釣記錄」，按下 **OK** (**MEMO** 開關)。

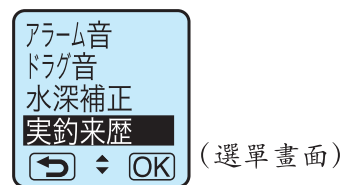
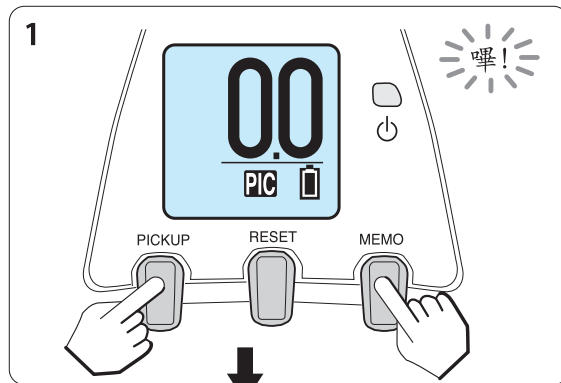

- 3.可確認總上捲距離與總使用時間。
OK (按下 **MEMO** 開關) 返回水深畫面。



功能設定操作 「12.魚竿夾的安裝方法」

安裝在金屬棒或進行負荷較大的釣魚時，請務必使用魚竿夾。
※魚竿夾可安裝的棒直徑為18~34mm。

1. 螺栓插入框架的安裝孔，裝上墊片、螺母鎖緊固定。

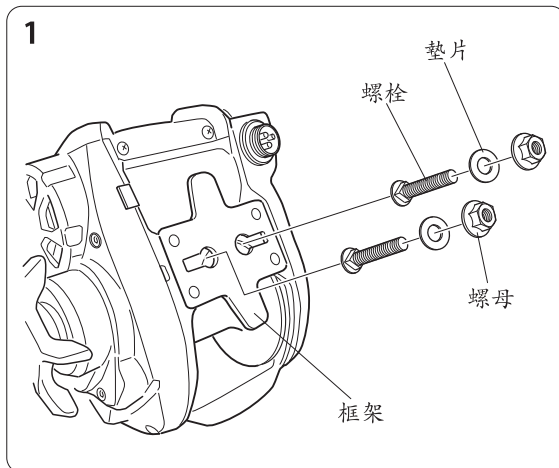

2. 將捲線器安裝在魚竿上，將魚竿下方套上魚竿夾片夾住魚竿，根據魚竿棒直徑安裝魚竿夾片螺母(S)或者(L)，進行固定。

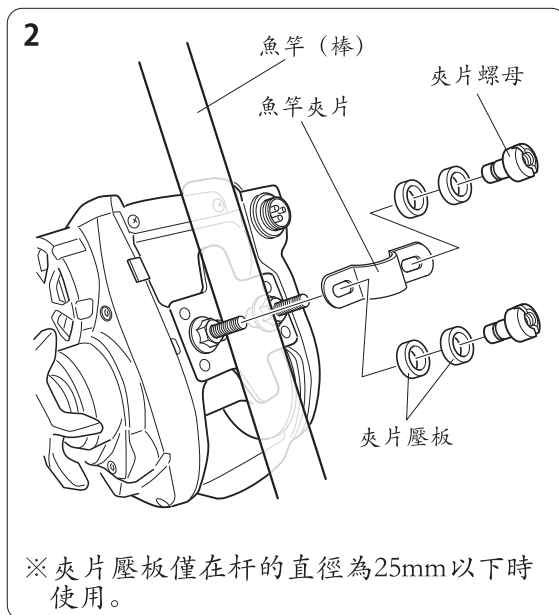

注意

- 魚竿的捲線器座部為樹脂時，如果將螺母擰得過緊，捲線器座部可能會破損。
- 如果在只安裝螺栓的狀態釣魚，螺紋部可能會劃傷手，請不要那樣做。

功能設定操作 「13.搖柄把手的拆卸方法」

1.一邊用手按住搖柄把手，一邊用硬幣旋鬆搖柄把手螺帽，將其卸下。

※請注意必須要將硬幣確實密合到搖柄把手螺帽上再旋鬆，否則搖柄把手螺帽會受到損傷。

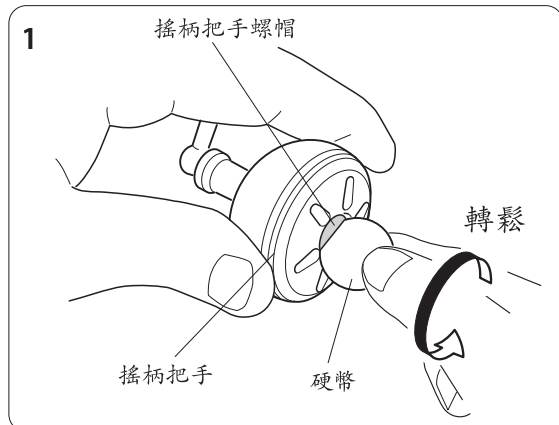

2.用螺絲起子將把手內部的螺絲旋鬆並卸下。

※螺絲上附有螺絲防鬆固定劑，不容易旋鬆。請注意避免損傷螺紋。

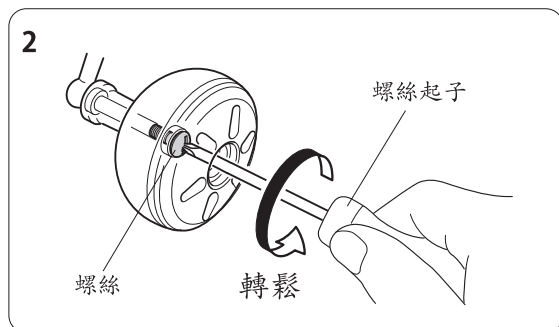

3.零件構成如圖所示。

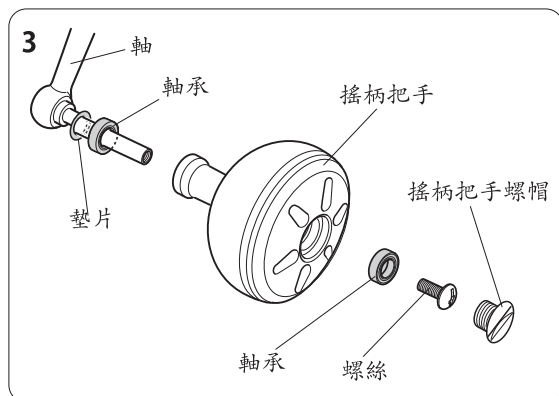

功能設定操作 「14.其他便利功能」

●各種警示音

船舷、釣棚記憶.....透過利用聲音通知各種資訊，發出各種警示。



JOG動力控制桿警示音

- 以警示音通知JOG動力控制桿的MAX位置與OFF的位置。

船舷通知警示

- 上捲時，將在船舷停止6m前起每隔2m就會發出「嘩」的聲音，在船舷停止位置發出「嘩——」的聲音，用來提醒仕掛距離船舷越來越近。

釣棚記憶提醒警示

- 在仕掛投放中，從所入線的釣棚的6m前每隔2m發出嘩的聲音，在所入線的釣棚處發出「嘩——」的聲音，用來提醒距離所入線的釣棚越來越近。

※為了避免在探索釣棚時警示音頻繁鳴響，釣棚

記憶通知警示音從入線的釣棚起上捲6m以上後，如不再次放出魚線，將不會鳴響。

開關警示

- 按下各開關時，警示音（嘩）鳴響，可透過聲音確定開關確實被按下。（也可透過選單設定關閉警示音（OFF）。）

電壓過高警示通知

- 電源電壓高於捲線器的可使用範圍時，將發出連續警示音提醒。此時，請立即停止使用該電源。

計時器上捲通知警示

- 餌料計時器上捲前將透過警示音進行通知。

●警示音ON、OFF選擇

可透過設定取消警示音。

- 初期設定為ON。
- 如果將警示音設為OFF，進行開關操作、JOG動力控制桿操作也不發出警示音。

- 1.請從選單畫面遷移至警示音ON、OFF畫面。
- 2.請操作JOG動力控制桿設為OFF。
- 3.按下 **OK** (MEMO 開關)，返回水深畫面即完成。

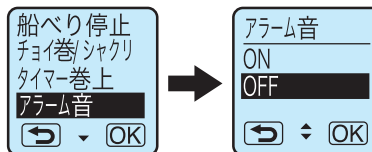

●剎車音ON、OFF選擇

可透過設定取消剎車音。

- 初期設定為ON。
- 如果將剎車音設為OFF，阻力輪被拉出將也不發出電子音。

- 1.請從選單畫面遷移至剎車音ON、OFF畫面。
- 2.請操作JOG動力控制桿設為OFF。
- 3.按下 **OK** (MEMO 開關)，返回水深畫面即完成。

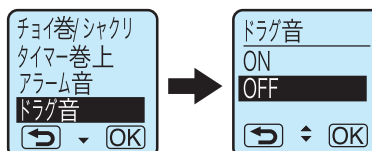

●Language (語言) 選擇

可從日語/英語中選擇在液晶畫面上顯示的語言。

- 1.請從選單畫面遷移至Language畫面。
- 2.請用JOG動力控制桿選擇希望的語言。
- 3.按下 **OK** (MEMO 開關)，返回水深畫面即完成。

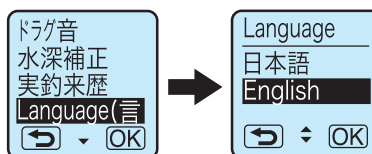

功能設定操作 「14.其他便利功能」

●單位選擇

可從m（公尺）/ft（英尺）中選擇在液晶畫面上顯示的數值的單位。
※但是，即使設為ft（英尺）顯示，也會在母線入線時顯示m（公尺）。

- 1.請從選單畫面遷移至單位畫面。
- 2.請用JOG動力控制桿選擇欲設定的單位。
- 3.按下OK（MEMO 開關），返回水深畫面即完成。

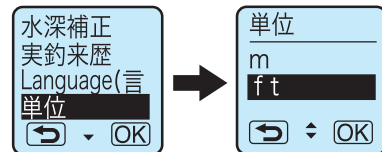

●計數器指示燈

計數器內的燈始終亮著。

- 為了在昏暗處也可看清計數器，通電中計數器內的燈始終亮著。

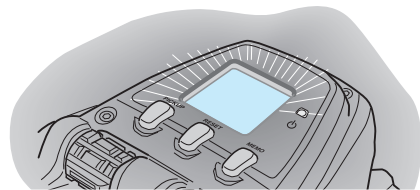

●斷路器動作顯示

- 為了進行安全釣魚，如果捲線器承受較大負荷時，斷路器將開始啟動，電動上捲將停止15秒鐘。啟動時，將出現右圖所示的顯示。



（閃爍顯示）

規格一覽

●捲線器規格一覽

SEABORG800J

產品代碼		00801468	
齒輪比 (手動時)		2.8:1	
標準自重 (g)		1,720	
最大剎車阻力 (kg)		33	
標準捲線量 (m) ※BRIGHT是指本公司 TANA SENSER BRIGHT (PE)。	BRIGHT (號)	6	800
		8	600
		10	500
		12	400
	尼龍 (號)	12	500
		14	400
		16	350
滾珠軸承裝入數量		15	
電源電壓		DC12V~16.8V	
最大上捲力 ※1 (Kg)		290	
常用上捲速度 (1kg負荷時) ※2 (m/sec)		120	
JAFS基準上捲力 ※3 (Kg)		27	
JAFS基準上捲速度 ※3 (m/sec)		140	
電流 (A)	無負荷時		4
	額定參數		7
	最大		20
變速功能	無負荷時		0~140 m/sec (無極變速)
最佳蓄電池		DAIWA SUPER LITHIUM系列 DAIWA TOUGH BATTERY系列	

※1: 最大上捲力=依據電源電壓13V、軸轉矩的參考值。(Kg=Kgf·cm)

※2: 常用上捲速度=電源電壓13V、1Kg負荷時的100m上捲速度的平均值。

※3: JAFS基準上捲力/上捲速度=根據日本釣魚用品工業會規程在電源電壓13V時的測定值。

●計數器部規格

水深顯示範圍	上面的計數器: 0.0~3000 m 下面的計數器: -3000~3000 m
可使用溫度	-10°C~60°C

※規格可能因改良而在未經預告的情形下有所變更。

展開圖

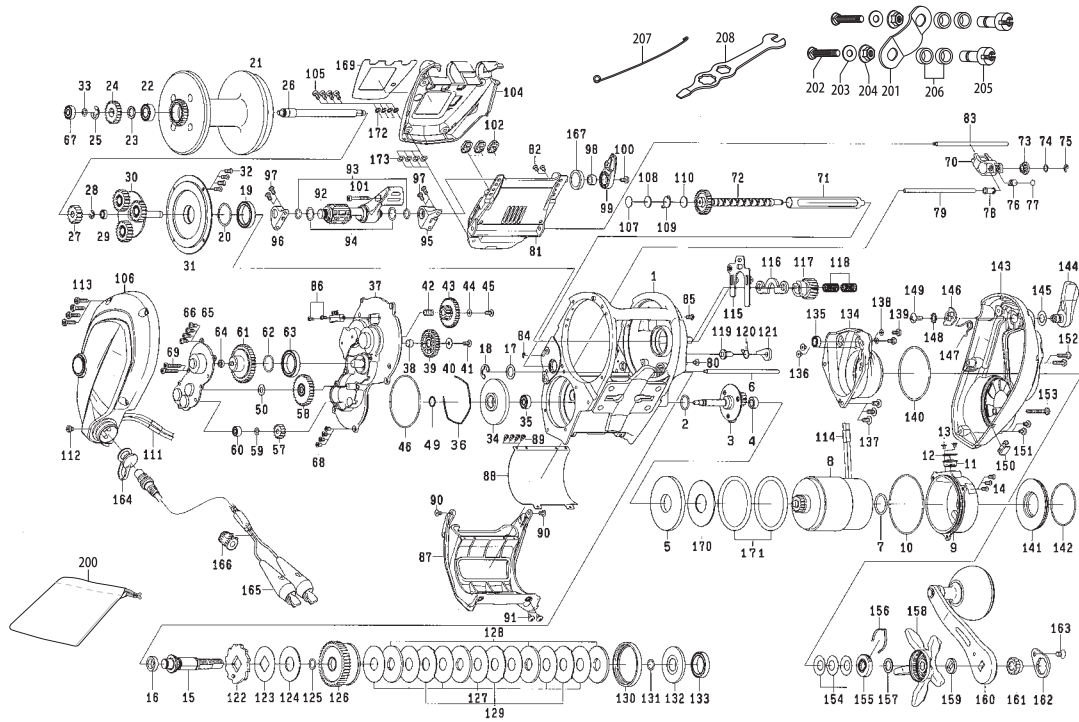

SEABORG 800MJ

No.	零部件名稱	No.	零部件名稱	No.	零部件名稱	No.	零部件名稱
1	FRAME	46	SET PLATE O RING	93	JOG POWER LEVER O RING	138	R/S COVER SCREW (B) WASHER
2	MOTOR GEAR (B) BALL BEARING	48	SET PLATE BALL BEARING	94	JOG POWER LEVER WASHER	139	R/S COVER SCREW (B)
3	MOTOR GEAR (A)	49	MOTOR GEAR SHAFT BALL BEARING	95	JOG POWER LEVER HOLDER (R)	140	R/S COVER O RING
4	MOTOR GEAR (A) BALL BEARING	50	SET PLATE GEAR BALL BEARING	96	JOG POWER LEVER HOLDER (L)	141	MOTOR HOLDER PLATE
5	MOTOR PLATE	51	MOTOR GEAR SHAFT	97	JOG POWER LEVER HOLDER SCREW	142	MOTOR HOLDER PLATE O RING
6	LINE GUARD POST	52	MOTOR GEAR SHAFT O RING	98	JOG POWER LEVER COLLAR	143	R/S PLATE
7	MOTOR O RING (A)	54	MOTOR GEAR (HIGH)	99	JOG POWER LEVER (B)	144	CLUTCH LEVER
8	MOTOR	55	MOTOR GEAR (LOW)	100	JOG POWER LEVER (B) SCREW	145	CLUTCH LEVER WASHER
9	MOTOR HOLDER	56	MOTOR GEAR SHAFT RETAINER	101	JOG POWER LEVER SCREW	146	CLUTCH CAM
10	MOTOR HOLDER O RING	57	IDLE GEAR (C)	102	PUSH BUTTON	147	CLUTCH CAM SPRING
11	MOTOR HOLDER PACKING	58	IDLE GEAR (D)	103	SHIFT SWITCH BUTTON	148	CLUTCH CAM WASHER
12	MOTOR HOLDER PACKING WASHER	59	IDLE GEAR WASHER	104	IC MODULE COVER	149	CLUTCH CAM SCREW
13	MOTOR HOLDER PACKING SCREW	60	IDLE GEAR BALL BEARING	105	IC MODULE COVER SCREW	150	LINE PTOPPER
14	MOTOR HOLDER SCREW	61	IDLE GEAR (E)	106	L/S PLATE	151	R/S PLATE SCREW (A)
15	GEAR SHAFT	62	IDLE GEAR (E) O RING	107	MECHANICAL BRAKE KNOB WASHER (A)	152	R/S PLATE SCREW (B)
16	GEAR SHAFT COLLAR	63	IDLE GEAR (E) BALL BEARING	108	MECHANICAL BRAKE KNOB WASHER (B)	153	R/S PLATE SCREW (C)
17	GEAR SHAFT WASHER	64	IDLE GEAR (E) COLLAR	109	MECHANICAL BRAKE KNOB WASHER (C)	154	DRAG SPRING WASHER
18	GEAR SHAFT RETAINER	65	SET PLATE (B)	110	MECHANICAL BRAKE KNOB WASHER (D)	155	DRAG HOLDER
19	SPOOL PLATE BALL BEARING	66	SET PLATE (B) SCREW	111	CODE COVER	156	DRAG HOLDER LEAF SPRING
20	SPOOL PLATE WASHER	67	SPOOL SHAFT BALL BEARING (B)	112	L/S PLATE SCREW (A)	157	HANDLE WASHER
21	SPOOL	68	SET PLATE SCREW (A)	113	L/S PLATE SCREW (B)	158	STAR DRAG
22	SPOOL SHAFT BALL BEARING (A)	69	SET PLATE SCREW (B)	114	CODE COVER	159	HANDLE COLLAR
23	SPOOL SHAFT GEAR WASHER	70	LEVELWIND	115	SLIDE PLATE	160	HANDLE
24	SPOOL SHAFT GEAR (B)	71	WORM SHIELD	116	CLUTCH PLATE	161	HANDLE NUT
25	SPOOL SHAFT GEAR RETAINER	72	WORM SHAFT	117	PINION	162	HANDLE LOCK PLATE
26	SPOOL SHAFT	73	WORM SHAFT COLLAR	118	CLUTCH PLATE SPRING	163	HANDLE LOCK PLATE SCREW
27	SPOOL SHAFT GEAR (A)	74	WORM SHAFT WASHER	119	STOPPER PIN	164	CONNECTOR CAP
28	SPOOL SHAFT GEAR (A) RETAINER	75	WORM SHAFT RETAINER	120	STOPPER SPRING	165	CODE
29	SPOOL GEAR BALL BEARING	76	PAWL	121	STOPPER	166	FERRITE CORE
30	SPOOL GEAR	77	PAWL WASHER	122	RATCHET	167	JOG POWER LEVER RING
31	SPOOL PLATE	78	LEVELWIND POST COLLAR	123	RATCHET WASHER	168	MOTOR GEAR (A) SPRING WASHER
32	SPOOL PLATE SCREW	79	LEVELWIND POST	124	DRIVE GEAR WASHER	169	IC MODULE COVER PLATE
33	SPOOL SHAFT WASHER	80	LEVELWIND POST COLLAR	125	GEAR SHAFT O RING	170	MOTOR WASHER
34	MOTOR GEAR BALL BEARING	81	IC MODULE	126	DRIVE GEAR	171	MOTOR O RING (B)
35	MOTOR GEAR (B)	82	IC MODULE SCREW	127	DRAG WASHER	200	REEL CASE
36	MOTOR GEAR (B) WASHER	83	IC MODULE POST	128	DRAG DISC WASHER	201	CRAMP PLATE
37	SET PLATE (A)	84	IC MODULE POST RETAINER	129	DRAG LIP WASHER	202	CRAMP SCREW
38	IDLE GEAR (A) COLLAR	85	SENSOR SCREW (A)	130	DRAG PACKING	203	CRAMP SCREW WASHER
39	IDLE GEAR (A)	86	SENSOR SCREW (B)	131	DRAG O RING	204	CRAMP SCREW NUT
40	IDLE GEAR (A) WASHER	87	FINGER COVER	132	DRAG COLLAR	205	CRAMP PLATE NUT (SHORT)
41	IDLE GEAR (A) SCREW	88	LINE GUARD	133	HANDLE BALL BEARING	206	CRAMP PLATE NUT (LONG)
42	IDLE GEAR (B) COLLAR	89	LINE GUARD SCREW	134	R/S COVER	207	LINE THROUGH
43	IDLE GEAR (B)	90	FINGER COVER SCREW (A)	135	R/S COVER BALL BEARING	208	DRIVER
44	IDLE GEAR (B) WASHER	91	FINGER COVER SCREW (B)	136	R/S COVER BALL BEARING SCREW	209	MANUAL
45	IDLE GEAR (B) SCREW	92	JOG POWER LEVER (A)	137	R/S COVER SCREW (A)		

※因調整等原因，展開圖、零件表內容可能與實際產品不符，敬請諒解。

認為是否故障之前

症狀	可能的原因	處理方法	參照頁數
即使操作動力控制桿，馬達也不轉動。	· 船艙停止後，直接進行捲繞，計數器顯示為 0.0 。	· 正常（為防止捲入，除手動以外的操作無法動作）。	P30
	· 沒有先將控制桿返回OFF位置。	· 請先將控制桿返回OFF位置，然後再開始上捲。	P13
	· 使用了不穩定的船上電源。	· 船上電源不穩定，可能導致無法正常動作。請使用電動捲線器專用蓄電池。	P9
計數器不啟動。	· 蓄電池剩餘電量用盡。	· 請將蓄電池再次充電後使用。	P9
	· 電源線斷線。	· 請更換新的電源線。	P11
	· 蓄電池的正負極（ + 、 - ）連接不正確。	· 請不要接反 + 、 - 極，切實重新連接。	P8
船艙停止位置不正常。	· 裝上仕掛後，沒有按下 RESET 開關。	· 裝上仕掛後，請務必進行水面歸零設定。	P30
	· 根據鉛錘號數或船的晃動程度，多少會有所偏差。	· 請調整可選船艙停止的設定值。	P31
	· 魚線拉伸，水面重新歸零點在下面出現偏差。	· 請再次進行水面歸零。	P30
計數器顯示誤差大。	· 使用中的母線有時會拉伸，計數器顯示和色線之間可能產生誤差。	· 請再次輸入母線資料。 · 請進行水深修正。	P17~26 P39
	· 實釣中，在電源消失時捲繞了魚線。	· 請再次輸入母線數據。	P17~26
	· 在放出魚線時，長按了 RESET 開關。	· 請再次輸入母線數據。	
即使按下微捲開關，也不捲動。	· 速度設定為0。	· 請在選單畫面進行/晃餌設定。	P33
	· 在船艙停止位置+3m以內。	· 為了安全起見，設定上在這一範圍不能捲繞。	P33
即使按下晃餌開關，也不進行晃餌。	· JOG動力控制桿處於OFF。	· 請用JOG動力控制桿設定晃餌的速度。	P34~36
	· 在微捲設定狀態下。	· 請在選單畫面進行/晃餌設定。	

※進行上述的檢查後仍未恢復正常時、以及發生其他故障需要修理時，或者訂購零件時，請洽詢購買時的經銷店或使用說明書背面所記載的客戶服務中心。

關於售後服務

本產品在出貨時雖已經過本公司的嚴格檢查，但萬一發生故障需要修理時，或者訂購零件時，請洽詢購買時的經銷店或下述的客戶服務中心。此外，維修品除零件費用外，還需收取手續費，敬請諒解。

大和事業股份有限公司

郵遞區號42146
台中市后里區屯北里月湖路70-2號

電話：04-2556-5099

グローブライド株式会社

GLOBERIDE株式會社